

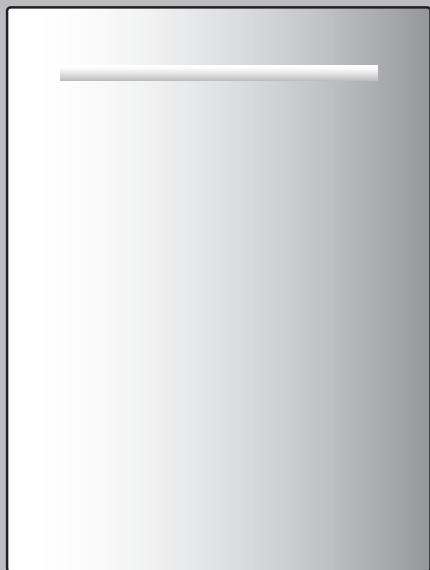

ERC



Руководство по эксплуатации

AdoraDish V6000

Посудомоечная машина

Благодарим за покупку нашего изделия. Приобретенное устройство соответствует самым высоким требованиям и отличается простотой управления. Тем не менее, следует внимательно ознакомиться с данным руководством по эксплуатации. Знание принципов работы и возможностей устройства позволит использовать его оптимальным образом и избежать неисправностей.

Необходимо соблюдать указания по технике безопасности.

Изменения

Текстовая и графическая информация, а также приведенные данные, соответствуют техническому уровню устройства на момент публикации данного руководства. Производитель сохраняет за собой право на внесение изменений в конструкцию устройства с целью совершенствования изделия.

Область применения

Номер модели соответствует первым цифрам на заводской табличке. Данное руководство по эксплуатации действительно для:

Обозначение модели	Тип	Размерная система
AdoraDish V6000	AS6T-41118	EURO 60
AdoraDish V6000	AS6T-41119	EURO 60
AdoraDish V6000	AS6T-41120	EURO 60
AdoraDish V6000	AS6T-41121	EURO 60

Отличия в конструкции упомянуты в тексте.

Оглавление

1	Правила техники безопасности	5	7	Опции программ	35
1.1	Используемые символы	5	7.1	Отсрочка старта.....	35
1.2	Общие указания по технике безопасности..... 5		7.2	Программа в непрерывном режиме.....	36
1.3	Правила техники безопасности для данного прибора	6	7.3	Фавориты.....	37
1.4	Указания по использованию.....	7	7.4	Постоянный выбор опций настройки	38
2	Первый ввод в эксплуатацию	9	7.5	Блокировка клавиш.....	39
2.1	Перед первой мойкой.....	9	7.6	All in 1.....	40
2.2	Настройка веса дверцы	9	7.7	Защита при вытирании	40
3	Описание прибора	10	7.8	EcoManagement.....	40
3.1	Конструкция	10	7.9	Информация	41
3.2	Органы управления и элементы индикации..... 11		8	V-ZUG-Home	41
3.3	FunctionLight *	12	8.1	Условия	41
4	Функции	14	8.2	Первый ввод в эксплуатацию	41
4.1	Программы	14	9	Настройки пользователя	42
4.2	Опции настройки	18	9.1	Регулировка настроек пользователя	42
4.3	Часто используемые настройки пользователя 19		9.2	Перечень настроек пользователя.....	42
4.4	EcoManagement.....	20	10	Уход и техническое обслуживание	47
5	Загрузка	20	10.1	Внутренняя и наружная очистка.....	47
5.1	Подготовка прибора	20	10.2	Очистка распылителей.....	47
5.2	Советы по загрузке нижнего лотка	20	10.3	Очистка системы фильтрации	48
5.3	Советы по загрузке верхнего лотка.....	23	10.4	Добавление регенерирующей соли.....	48
5.4	Рекомендации по загрузке выдвижного ящика для столовых приборов *	26	10.5	Добавление средства для блеска	49
6	Эксплуатация	27	10.6	Опорожнение бака-накопителя	49
6.1	Рекомендации по мойке	27	11	Самостоятельное устранение неис- правностей	50
6.2	Выбор моющего средства.....	28	11.1	Сообщения о неисправностях.....	50
6.3	Добавление моющего средства.....	29	11.2	Другие возможные неисправности	52
6.4	Управление дисплеем.....	30	11.3	Неудовлетворительные результаты мойки...53	
6.5	Выбор и запуск программы.....	31	11.4	При прерывании электропитания.....	54
6.6	Программа Party.....	32	12	Запасные части и принадлежности	55
6.7	Добавление посуды	33	12.1	Принадлежности	55
6.8	Преждевременная отмена программы	34	12.2	Запасные части	55
6.9	Извлечение посуды	34	13	Технические характеристики	56
			13.1	Концепция безопасности.....	56
			13.2	Защита от протечек.....	56
			13.3	Технический паспорт изделия.....	57

13.4	Сведения для контрольных инстанций	58
13.5	Измерение уровня шума.....	58
14	Утилизация	58
	Предметный указатель	60
15	Служба поддержки и сервисного обслуживания	63

1 Правила техники безопасности

1.1 Используемые символы



Данный символ отмечает все указания, важные для безопасной эксплуатации устройства.

Несоблюдение таких указаний может привести к травме, повреждению прибора или его компонентов!



Данным символом отмечены информация и указания, которые следует учитывать.



Информация по утилизации



Информация о руководстве по эксплуатации



Вынуть сетевую вилку/отключить электропитание



Вставить сетевую вилку/восстановить электропитание



Не обрезать/не модифицировать сетевую вилку



Использовать защитные перчатки

- ▶ Данным символом отмечены операции, выполняемые по порядку.
 - Данным символом отмечена информация о реакции прибора на выполненную операцию.
- Данный символ встречается при перечислениях.

1.2 Общие указания по технике безопасности



- Начинать эксплуатацию прибора только после прочтения руководства по эксплуатации.



- Данные приборы могут использоваться детьми в возрасте от 8 лет и старше, лицами с задержкой физического, сенсорного или умственного развития, а также лицами, не имеющими необходимых знаний и опыта использования прибора, только под присмотром или после инструктажа по безопасному использованию прибора. Перед началом работы пользователи должны понимать опасности, возникающие при эксплуатации прибора. Не позволять детям играть с прибором. Очистка и техническое обслуживание прибора детьми без присмотра взрослых недопустимы.
- Если прибор не оснащен сетевым кабелем и штекером или другими средствами для

отключения от сети, расстояние между контактами которых на каждом полюсе соответствует условиям категории перенапряжения III для полного размыкания, в стационарную электропроводку необходимо интегрировать устройство размыкания согласно условиям монтажа.

- При повреждении сетевого кабеля этого прибора необходимо, чтобы замена кабеля производилась производителем, его сервисной службой или специалистом, имеющим соответствующую квалификацию, что позволит избежать опасных ситуаций.

1.3 Правила техники безопасности для данного прибора

- Никогда не используйте устройство очистки паром.
- Если прибор имеет вентиляционные отверстия, то запрещается перекрывать их ковровыми покрытиями.
- Оставляйте дверцу прибора открытой только в фиксированном положении. При открытой дверце прибора грозит опасность спотыкания и заземления! Не садитесь и не опирайтесь на

дверцу прибора, а также не используйте ее в качестве подставки.

- **ВНИМАНИЕ!** Ножи и прочие предметы с острыми концами укладывайте в коробе концами вниз или в горизонтальном положении.
- **ВНИМАНИЕ!** Не вставляйте и не допускайте попадания ножей, вилок и прочих острых предметов в отверстие в замке дверцы.
- Не допускайте попадания моющего средства в отверстие в замке дверцы. В противном случае возможно повреждение замка дверцы.
- Прибор предназначен исключительно для мойки бытовой посуды и столовых приборов с использованием воды и обычных моющих средств для посудомоечных машин. Используйте прибор только в домашнем хозяйстве и по назначению. За повреждения в результате ненадлежащей эксплуатации или неправильного управления прибором производитель ответственности не несет.
- Вместимость: 13 или 14 международных стандартных комплектов посуды (с

выдвижным ящиком для столовых приборов *).

*в зависимости от модели

- Данный прибор предназначен для использования в домашнем хозяйстве и аналогичных областях применения, например: в кухнях для сотрудников в магазинах, офисах и других торговых-промышленных предприятиях; на сельскохозяйственных частных владениях; клиентами в отелях, мотелях и других аналогичных заведениях; в пансионатах.

1.4 Указания по использованию

Подготовка к работе

- Установка прибора и подключение к электросети производятся согласно отдельному руководству по монтажу. Для проведения установочных работ обратитесь к авторизованному монтажнику/электрику.



Перед отправкой продавцу прибор прошел проверку с водой на заводе-изготовителе. Поэтому в приборе могут быть остатки воды.

Использование по назначению

- Ремонт, изменения или манипуляции на или в приборе, особенно с токопроводящими деталями прибора, разрешается выполнять только производителю прибора, его сервисной службе или специалисту, имеющему соответствующую квалификацию. Некомпетентный ремонт может привести к серьезным несчастным случаям, повреждению прибора и оборудования, а также к нарушениям в работе при-

бора. При появлении неисправности или при необходимости ремонта соблюдать указания, приведенные в главе «Сервис и поддержка». При необходимости обращаться в нашу сервисную службу.

- Используйте только оригинальные запасные части.
- Сохраните данное руководство, чтобы иметь возможность в любой момент обратиться к нему.

Если есть дети

- Вода в приборе не подходит для питья. Если в приборе находятся остатки моющего средства, возможен химический ожог! Не подпускайте детей близко к открытому прибору.

Техника безопасности при эксплуатации

- Используйте функцию блокировки клавиш (см. страницу 39).
- Если прибор имеет видимые повреждения, не включайте его, а обратитесь в наш сервисный центр.
- При обнаружении неисправности необходимо отсоединить прибор от электрической сети.
- Перед закрытием дверцы прибора и запуском новой программы убедитесь, что в приборе отсутствуют посторонние предметы и домашние животные. Посторонние предметы, например гвозди или скрепки, могут повредить узлы прибора и посуду.
- Используйте только моющие средства, средства для блеска и соль, изготовитель которых в инструкции по применению однозначно допускает применение в посудомоечных машинах. Точно соблюдайте соответствующие инструкции по применению.
- Не мойте посуду без моющего средства или с недостаточным его количеством — опасность повреждения прибора!

- Не используйте средства для ручной мойки, так как они образуют большое количество пены и ведут к неполадкам.
- После наполнения емкости для соли выберите программу  без посуды.
- Никогда не добавляйте моющее средство в емкость для соли или средства для блеска. Если, тем не менее, это произошло, категорически запрещается включать прибор, так как в противном случае прибор получает серьезные повреждения, ведущие к дорогостоящему ремонту. Позвоните в сервисную службу.
- Никогда не вводите прибор в эксплуатацию без системы фильтрации.
- Выполняйте очистку под системой фильтрации только с помощью мягких материалов. Никогда не используйте для этого металлические предметы.

Осторожно! Опасность получения ожогов!

- Запрещается мыть в приборе предметы, которые загрязнены огнеопасными или вызывающими коррозию растворителями, красками, воском, химическими веществами (кислотами, щелочами) или металлической стружкой или из которых могут выпасть волокна.
- Старайтесь не открывать дверцу прибора во время работы. Посуда и вода могут иметь высокую температуру — опасность получения ожогов! Выходящий пар может повредить деревянную панель. Стекла очков могут запотеть и ухудшить видимость.

Осторожно! Опасность травмирования!

- Не опирайтесь на части прибора — опасность несчастного случая!
- Не позволяйте домашним животным приближаться к прибору.

Осторожно! Опасность для жизни!

- Части упаковки (например, пленка, пенопласт) могут представлять опасность для детей. Опасность удушья! Не давайте детям детали упаковки.
- Обесточьте прибор перед проведением технического обслуживания, а также заменой ламп: полностью извлеките предохранители из патронов, отключите защитный автомат или вытащите вилку из розетки.

Во избежание повреждения прибора

- Закрывайте кран подачи воды, если предполагается длительное отсутствие.
- Не превышайте максимальный вес загрузки нижнего лотка, верхнего лотка и ящика для приборов.
- Внимание! Прибор должен быть постоянно подключен к электрической сети для обеспечения его защиты (в том числе от протечек).
- Прибор разрешается транспортировать только в вертикальном положении! Любое иное положение при транспортировке ведет к повреждениям прибора! При осторожной переноске без встряхивания прибор разрешается наклонять макс. на 90° на левый бок (вид спереди).

Лицевая сторона

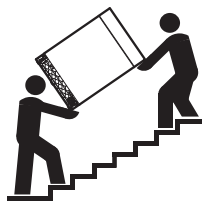

2 Первый ввод в эксплуатацию





После каждого перемещения прибора с тепловым насосом необходимо оставить его в течение 2 часов в обычном рабочем положении, только после этого прибор будет готов к эксплуатации.



Установка прибора и подключение к электросети производится согласно отдельному руководству по монтажу только компетентным монтажником/электриком.

2.1 Перед первой мойкой

Перед первым использованием установленного прибора выполните следующее:

- ▶ включите электропитание и откройте водопроводный кран.
- ▶ В настройках пользователя  настройте (см. страницу 42) жесткость воды.
- ▶ Залейте (см. страницу 48) в емкость для регенерирующей соли примерно 1,0 л воды и засыпьте 1 кг соли.
- ▶ Уберите остатки соли с краев емкости для соли.
- ▶ Добавьте (см. страницу 49) средство для блеска в предназначенную для него емкость.
- ▶ Запустите программу «Интенсивная»  без посуды, чтобы предохранить прибор от коррозии из-за остатков соли и удалить остатки жировых отложений, оставшихся после сборки на заводе-изготовителе.



Индикатор наполнения  может еще мигать во время первых циклов мойки.

 гаснет при достижении равномерной концентрации соли в емкости.

2.2 Настройка веса дверцы

Проверка угла открытия 30°

- ▶ Проверьте, остается ли дверца открытой при угле открытия около 30°.

Если дверца прибора распахивается без торможения

- ▶ Откройте дверцу прибора приблизительно на 30° и удерживайте ее в этом положении.
- ▶ Затяните винты таким образом, чтобы дверца прибора оставалась открытой в этом положении, не требуя удерживания.

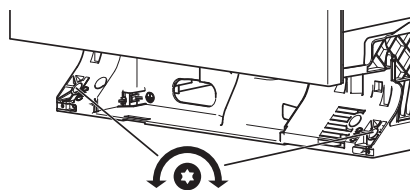

Проверка угла открытия 90°

- ▶ Проверьте, остается ли дверца открытой при угле открытия 90°.

Если дверца прибора поднимается

- ▶ Откройте дверцу прибора приблизительно на 30° и удерживайте ее в этом положении.
- ▶ Отпустите винты таким образом, чтобы дверца прибора оставалась открытой в этом положении, не требуя удерживания.

3 Описание прибора

3.1 Конструкция

Камера

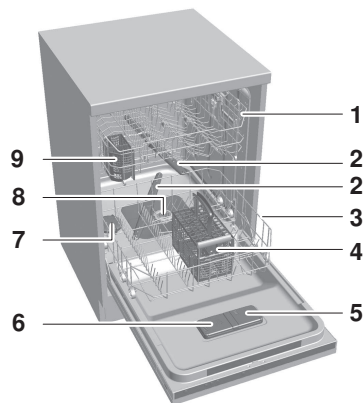

- 1 Верхний лоток
- 2 Распылители
- 3 Нижний лоток
- 4 Лоток для столовых приборов «большой» *
- 5 Емкость средства для блеска
- 6 Емкость для мощющего средства
- 7 Емкость для соли
- 8 Система фильтрации
- 9 Лоток для столовых приборов «малый»

* зависит от модели.

Дверца прибора

В полностью встроенных моделях органы управления и элементы индикации находятся **внутри** на дверце прибора.

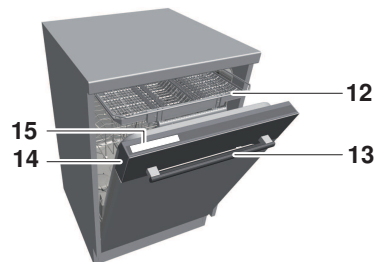

- 12 Ящик для приборов *
- 13 Ручка дверцы
- 14 FunctionLight *
- 15 Органы управления и элементы индикации

* зависит от модели.

3.2 Органы управления и элементы индикации

Главное меню

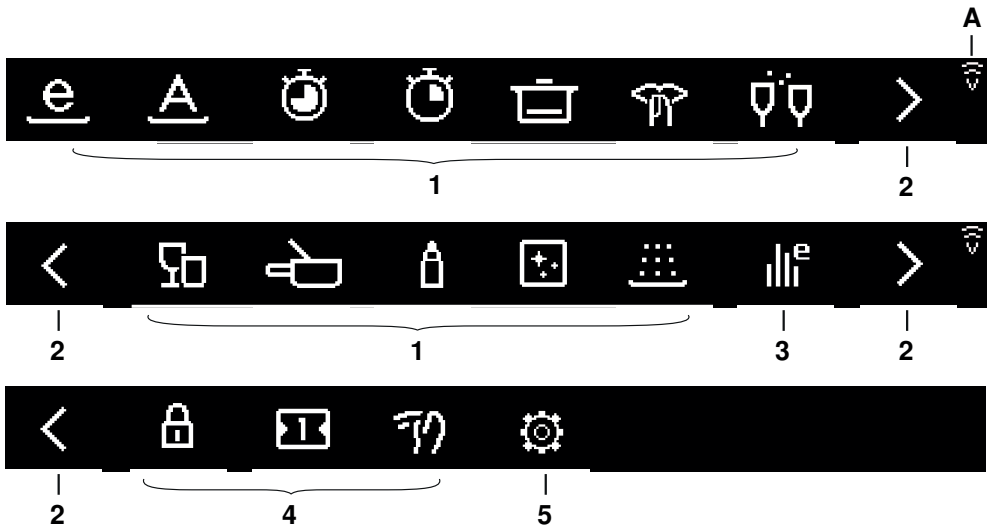

Клавиши

- 1 Программы (см. страницу 14)
- 2 Элементы навигации
- 3 EcoManagement (см. страницу 20)
- 4 Часто используемые настройки пользователя (см. страницу 19)
- 5 Другие настройки пользователя (см. страницу 42)

Дисплей

- A V-ZUG-Home

Выбранная программа



Клавиши

- 1 Клавиша со стрелкой назад
- 2 Опции настройки (см. страницу 18)

Индикация

- A Символ программы
- B Название программы
- C Продолжительность программы
- D Температура
- E Выбранные опции настройки
- F Прогноз EcoManagement

Состояние клавиш

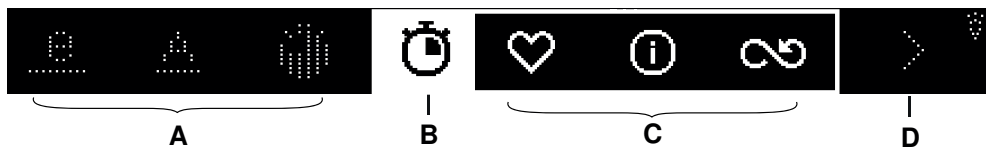

- A Недоступные функции
- B Выбранная функция
- C Доступные функции
- D Недоступные элементы навигации

Элементы выполнения команд

- + Увеличить значение
- Уменьшить значение
- Активировать настройку пользователя
- Деактивировать настройку пользователя
- ✕ Отменить ввод, подтвердить сообщение
- ▶ Запустить программу непрерывного режима, опорожнить бак-накопитель

Элементы навигации

- ↶ Перейти в предыдущее меню
- < Показать другие функции в меню
- > Показать другие функции в меню
- ✓ Показать другие возможности выбора в меню

3.3 FunctionLight *

* зависит от модели.

Цвета светодиодных индикаторов

- | | | | | | |
|-------------------------------------|--------|--------------------------|-------------------|--------------------------|---------------|
| <input checked="" type="checkbox"/> | Темный | <input type="checkbox"/> | Оранжевый | <input type="checkbox"/> | Белый |
| | | <input type="checkbox"/> | Оранжевый тусклый | <input type="checkbox"/> | Белый тусклый |

Программы

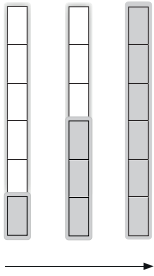

Индикатор выполнения показывает информацию о выполнении программы. Чем больше светодиодов загорается оранжевым цветом, тем меньше остается времени до окончания программы. При завершении программы все 6 светодиодов загораются оранжевым цветом.

Фаза досушивания

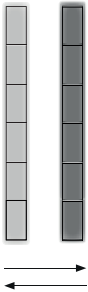

Во время фазы досушивания все 6 светодиодов светятся оранжевым цветом и пульсируют между тусклым и нормальным состоянием.

Отсрочка старта/OptiStart

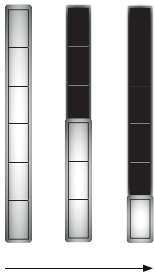

Когда дверца прибора закрывается и начинается отсрочка старта, все 6 светодиодов загораются тусклым белым светом. Чем меньше светодиодов светится белым тусклым светом, тем меньше остается времени до запуска программы.

Реакции прибора, зависящие от программы

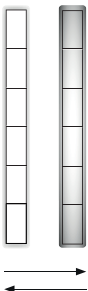

При следующих реакциях прибора все 6 светодиодов светятся белым цветом и пульсируют между тусклым и нормальным состоянием

- Отмена программ, отсрочка старта, OptiStart
- Опорожнение бака
- Откачивание

Сообщения об ошибках



При сообщениях A/F/U попеременно мигают 3 нижних белых светодиода и 3 верхних белых светодиода.

4 Функции

Клавиши выбора позволяют пользователю легко и быстро выбирать и запускать часто используемые программы одним нажатием пальца. Пользователь может в любое время присваивать клавишам выбора другие программы и адаптировать работу под свои условия.

4.1 Программы

О показателях расхода

Продолжительность программы (ч), расход воды (л) и расход электроэнергии (кВт·ч) являются ориентировочными значениями и относятся к подключению к однофазной сети 230 В 2 N. В связи с выбором дополнительных функций, загрузкой, загрязнением посуды, типом и количеством посуды, температурой поступающей воды, электрическим подключением и специфическим выполнением программ (например, регенерации) значения могут быть иными.



Выбрав опции настройки «Сбережение энергии»  и «Частичная загрузка» ^{1/2}, можно сократить продолжительность программы, расход воды и электроэнергии.

О продолжительности программы

Указанные значения не включают время досушивания.

Продолжительность программы зависит от следующих условий.





- Потребляемая мощность (при подключении к однофазной сети 230 В, 2200 Вт, 10 А, продолжительность программы увеличивается макс. на 15 минут)
- Время работы теплового насоса
- Накопление воды в баке (при автоматической мойке бака-накопителя продолжительность программы увеличивается макс. на 30 минут).



Модели с тепловым насосом (ТН) и без него



Модели с тепловым насосом отличаются от моделей без теплового насоса потреблением воды и электроэнергии. Для того, чтобы даже при выключенном приборе обеспечивалась хорошая вентиляция теплового насоса, может включиться вентилятор. Возникший при этом расход электроэнергии относится к той программе, которая была активна перед выключением.

<u>E</u> Eco	Фазы программы	Показатели расхода (без ТН)	Показатели расхода (с ТН)
<p>Наиболее эффективная программа с точки зрения экономичного расхода воды и электроэнергии при обычном загрязнении посуды (стандартная программа). После выполнения 7 программ в конце программы происходит разогревание средства для умягчения воды. В результате расход воды увеличивается на 0,2 л. При выполнении следующей программы средство для умягчения воды промывается дополнительными 4 л воды. В результате продолжительность программы увеличивается на 5 минут.</p>	<ul style="list-style-type: none"> ▪ Очистка: 50 °С ▪ Промежуточное ополаскивание ▪ Ополаскивание до блеска: 45 °С ▪ Сушка 	<ul style="list-style-type: none"> ▪ 5h45–6h30 ▪ 6,5–6,9 л ▪ 0,69–0,725 кВт·ч 	<ul style="list-style-type: none"> ▪ 5h55 ▪ 8,6 л ▪ 0,485 кВт·ч

<u>A</u> Автоматическая	Фазы программы	Показатели расхода (без ТН)	Показатели расхода (с ТН)
<p>Оптимальный результат очистки с минимальным потреблением воды и энергии; при любом уровне загрязнения, за исключением пригоревших или сильно засохших загрязнений.</p>	<ul style="list-style-type: none"> ▪ Предварительное ополаскивание (при необходимости): холодная вода ▪ Очистка: 50–60 °С ▪ Промежуточное ополаскивание (при необходимости) ▪ Ополаскивание до блеска: 60 °С ▪ Сушка 	<ul style="list-style-type: none"> ▪ 0h55–1h45 ▪ 5–18 л ▪ 0,7–1,3 кВт·ч 	<ul style="list-style-type: none"> ▪ 0h55–1h45 ▪ 5–18 л ▪ 0,6–1,2 кВт·ч

 Ежедневная Короткая	Фазы программы	Показатели расхода (без ТН)	Показатели расхода (с ТН)
Программа Sprint для посуды с нормальным повседневным загрязнением. Мойка с высоким давлением распыления.	<ul style="list-style-type: none"> ▪ Предварительное ополаскивание (при необходимости) 35 °С ▪ Очистка: 60 °С ▪ Промежуточное ополаскивание ▪ Ополаскивание до блеска: 60 °С ▪ Сушка: короткая 	<ul style="list-style-type: none"> ▪ 0h47 ▪ 11–16 л ▪ 0,9–1,2 кВт·ч 	<ul style="list-style-type: none"> ▪ 0h47 ▪ 11–16 л ▪ 0,8–1,1 кВт·ч
 Sprint	Фазы программы	Показатели расхода (без ТН)	Показатели расхода (с ТН)
Для слегка загрязненной посуды, например для аперитива или кофе. Не подходит для медленно растворяющихся таблеток.	<ul style="list-style-type: none"> ▪ Очистка: 55 °С ▪ Ополаскивание до блеска: 50 °С ▪ Сушка: короткая 	<ul style="list-style-type: none"> ▪ 0h20 ▪ 8 л ▪ 0,8 кВт·ч 	<ul style="list-style-type: none"> ▪ 0h18 ▪ 8 л ▪ 0,7 кВт·ч
 Интенсивная	Фазы программы	Показатели расхода (без ТН)	Показатели расхода (с ТН)
Для высокой степени загрязнения, особенно для содержащих крахмал загрязнений (картофельное пюре, рис и т. д.).	<ul style="list-style-type: none"> ▪ Предварительное ополаскивание (при необходимости) 35 °С ▪ Очистка: 65 °С ▪ Промежуточное ополаскивание ▪ Ополаскивание до блеска: 60 °С ▪ Сушка 	<ul style="list-style-type: none"> ▪ 1h45 ▪ 16–22 л ▪ 1,2–1,4 кВт·ч 	<ul style="list-style-type: none"> ▪ 1h45 ▪ 16–22 л ▪ 1,1–1,3 кВт·ч
 Silent	Фазы программы	Показатели расхода (без ТН)	Показатели расхода (с ТН)
Тихая программа с уменьшенным давлением мойки. Предназначена для мойки посуды с обычными загрязнениями.	<ul style="list-style-type: none"> ▪ Предварительное ополаскивание (при необходимости): холодная вода ▪ Очистка: 60 °С ▪ Промежуточное ополаскивание ▪ Ополаскивание до блеска: 60 °С ▪ Сушка 	<ul style="list-style-type: none"> ▪ 2h50 ▪ 8–14 л ▪ 1,1–1,2 кВт·ч 	<ul style="list-style-type: none"> ▪ 2h50 ▪ 8–14 л ▪ 1,0–1,1 кВт·ч

	Party	Фазы программы	Показатели расхода (без ТН)	Показатели расхода (с ТН)
	<p>Быстрая программа мойки для слегка загрязненной посуды, которую необходимо быстро помыть, например на вечеринке или аперитиве. После фазы нагрева можно выполнить до 5 циклов мойки. Не пригодна для таблеток. Использовать только моющее средство в форме порошка или геля.</p>	<ul style="list-style-type: none"> ▪ Очистка: 55 °С ▪ Ополаскивание до блеска: 50 °С 	<ul style="list-style-type: none"> ▪ Фаза нагрева: 0h10–0h25 ▪ Продолжительность программы: 0h11–5h20 ▪ 4–24 л ▪ 0,8–2,4 кВт·ч 	<ul style="list-style-type: none"> ▪ Фаза нагрева: 0h10–0h25 ▪ Продолжительность программы: 0h11–5h20 ▪ 4–24 л ▪ 0,7–2,0 кВт·ч
	Стекло	Фазы программы	Показатели расхода (без ТН)	Показатели расхода (с ТН)
	<p>Программа бережной мойки для стаканов.</p>	<ul style="list-style-type: none"> ▪ Очистка: 45 °С ▪ Промежуточное ополаскивание ▪ Ополаскивание до блеска: 55 °С ▪ Сушка 	<ul style="list-style-type: none"> ▪ 0h50 ▪ 9–11 л ▪ 0,8 кВт·ч 	<ul style="list-style-type: none"> ▪ 0h50 ▪ 9–11 л ▪ 0,7 кВт·ч
	Фондю/Раклет	Фазы программы	Показатели расхода (без ТН)	Показатели расхода (с ТН)
	<p>Программа мойки для подгоревшей грязи и сильных загрязнений, особенно сыра на посуде для фондю/раклета. Подходит также для форм для гратена и пригоревших кастрюль. Используйте какелоны, подходящие для посудомоечных машин. Результат очистки можно улучшить, добавив немного чистящего средства в дверцу прибора.</p>	<ul style="list-style-type: none"> ▪ Замачивание: 35 °С ▪ Очистка: 65 °С ▪ Промежуточное ополаскивание ▪ Ополаскивание до блеска: 60 °С ▪ Сушка 	<ul style="list-style-type: none"> ▪ 2h15 ▪ 11–18 л ▪ 1,3–1,55 кВт·ч 	<ul style="list-style-type: none"> ▪ 2h15 ▪ 11–18 л ▪ 1,2–1,4 кВт·ч

 Гигиена	Фазы программы	Показатели расхода (без ТН)	Показатели расхода (с ТН)
Для посуды, к которой предъявляются строгие гигиенические требования (бутылочки для младенцев, разделочные доски и т. д.). Перед запуском программы очистите (см. страницу 48) систему фильтрации.	<ul style="list-style-type: none"> ▪ Предварительное ополаскивание: 55 °С ▪ Очистка: 70 °С ▪ Промежуточное ополаскивание: 60 °С ▪ Ополаскивание до блеска: 65 °С ▪ Сушка 	<ul style="list-style-type: none"> ▪ 1h40 ▪ 12–15 л ▪ 1,7 кВт·ч 	<ul style="list-style-type: none"> ▪ 1h40 ▪ 12–15 л ▪ 1,6 кВт·ч
 Уход за машиной	Фазы программы	Показатели расхода (без ТН)	Показатели расхода (с ТН)
Прибор и особенно бак-накопитель подвергаются гигиенической мойке. Перед запуском программы очистите (см. страницу 48) систему фильтрации и добавьте средство для очистки согласно указаниям изготовителя.	<ul style="list-style-type: none"> ▪ Очистка: 70 °С ▪ Промежуточное ополаскивание: 60 °С ▪ Ополаскивание до блеска: 65 °С ▪ Сушка 	<ul style="list-style-type: none"> ▪ 1h55 ▪ 15–19 л ▪ 1,35 кВт·ч 	<ul style="list-style-type: none"> ▪ 1h55 ▪ 15–19 л ▪ 1,25 кВт·ч
 Предварительное ополаскивание	Фазы программы	Показатели расхода (без ТН)	Показатели расхода (с ТН)
Предотвращает засыхание грязи, если программа запускается позднее.	<ul style="list-style-type: none"> ▪ Предварительное ополаскивание: холодная вода 	<ul style="list-style-type: none"> ▪ 0h15 ▪ 1–4 л ▪ 0,05 кВт·ч 	<ul style="list-style-type: none"> ▪ 0h15 ▪ 1–4 л ▪ 0,05 кВт·ч

4.2 Опции настройки

Сбережение энергии

В приборах без теплового насоса Температура моющего раствора уменьшается на 5 °С, потребление энергии снижается примерно на 10 %. Продолжительность программы немного сокращается. Кроме того, программа «Сбережение энергии» бережно моет стаканы.

В приборах с тепловым насосом В целом потребление энергии уменьшается прим. на 30 %, но продолжительность программы увеличивается.

SteamFinish

Во время ополаскивания до блеска генерируется пар, который осаждается на стаканах и обеспечивает оптимальный результат сушки. Продолжительность программы увеличивается приблизительно на 15 минут.

Частичная загрузка

Для небольшого количества посуды. Количество воды уменьшается прим. на 6 литров, продолжительность программы сокращается макс. на 36 минут.

Отсрочка старта

Отсрочка старта позволяет запускать мойку в определенные часы (например, в период низкого тарифа на электроэнергию). Диапазон настройки составляет от 30 минут до 24 часов.

OptiStart

Если активна (см. страницу 42) настройка пользователя OptiStart , то настраивается отсрочка старта. В течение этого времени посуда замачивается, благодаря чему улучшается результат мойки и снижается расход электроэнергии.

Интенс.опол.

Эффективность очистки улучшается за счет дополнительных циклов ополаскивания и продления фазы очистки. При включенной настройке «Интенс.опол.» в каждой программе увеличивается количество воды. Продолжительность программы увеличивается.

Интенсивная сушка

Повышается температура ополаскивания до блеска, а также температура фазы SteamFinish, и продлевается время сушки.

4.3 Часто используемые настройки пользователя

Блокировка клавиш

Настройка пользователя «Блокировка клавиш» предотвращает случайный запуск программы. Если блокировка клавиш включена, ее можно отменить, введя четырехзначный код (1223). Код установлен на заводе-изготовителе и не изменяется.

All in 1

Настройка пользователя «All in 1» обеспечивает оптимальную регулировку программы при использовании моющих средств, содержащих соль и средство для блеска. Эти комбинированные моющие средства подходят не для всех значений жесткости воды (см. страницу 28).

Защита при вытирании

Управление прибором блокируется на короткое время, например, чтобы очистить панель, не вызывая ввода на дисплее.

4.4 EcoManagement

EcoManagement

Активна только в том случае, если включена (см. страницу 42) настройка пользователя EcoManagement.

EcoManagement предоставляет информацию о расходе электроэнергии ⚡ и воды 💧 и способствует бережному отношению к электроэнергии. Если на данный момент не выполняется никакая программа, можно получить следующие данные о расходе.

- Расход электроэнергии и воды последней программы
- Средний расход электроэнергии и воды последних 25 программ
- Общий расход электроэнергии и воды

Во время выбора программы на дисплее отображается информация о том, сколько электроэнергии и воды будет израсходовано на выполнение соответствующей программы. По окончании программы на дисплей выводится значение расхода электроэнергии и воды последней программы.

Значения могут отличаться в зависимости от программы, загрузки, дополнительных функций и настроек пользователя.

5 Загрузка

5.1 Подготовка прибора



После каждого перемещения прибора с тепловым насосом необходимо оставить его в течение 2 часов в обычном рабочем положении, только после этого прибор будет готов к эксплуатации.

- ▶ Очистите посуду от крупных и присохших остатков пищи, а также от инородных тел (например, зубочисток).
- ▶ Загрузите лотки для посуды. После размещения проверьте, могут ли свободно вращаться распылители.

5.2 Советы по загрузке нижнего лотка



Повреждение прибора из-за слишком высокой загрузки!

Не превышайте максимальный вес загрузки нижнего лотка **21 кг**.

Размещение крупной посуды

- ▶ Разместите крупную посуду, например тарелки, миски, блюда и кастрюли, спереди.
- ▶ Широкую посуду (суповые тарелки, крышки и т. д.) разместите сзади справа.

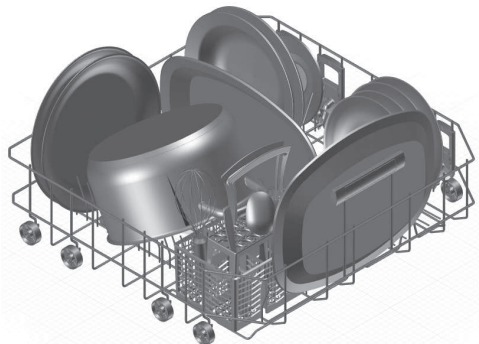

Перемещение откидных решеток

Для увеличения опорной поверхности откидные решетки можно сложить вниз.

- ▶ Потяните боковую ручку фиксатора 1 вверх.
- ▶ Откиньте решетки вниз.

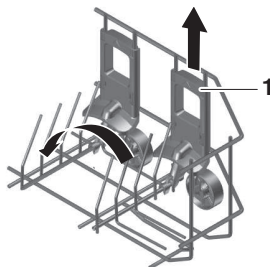

- ▶ Расположите большие тарелки, сковородки, миски или большое количество чашек и стаканов.
- ▶ Установите емкости для термообработки между шпильками лотка.
- ▶ Для большей устойчивости наденьте Easy-шпильки на оставшиеся шпильки лотка.

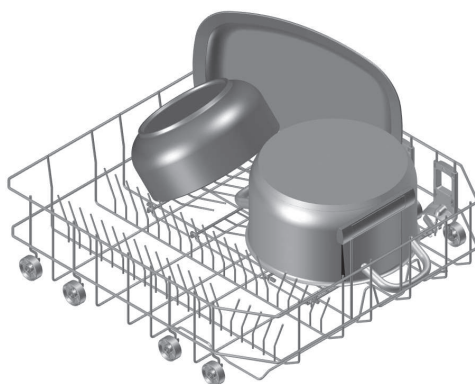

Стабилизация бокалов с помощью Easy-шпилек

- ▶ Наденьте Easy-шпильки 1 на шпильки лотка.
- ▶ Разместите бокалы, бутылочки для младенцев, вазы и графины.
- ▶ Для более широких сосудов используйте две Easy-шпильки.



Размещение столовых приборов в лотке для столовых приборов *

* зависит от модели.



Опасность получения травм из-за неправильной загрузки!

Ножи и столовые приборы с острыми и режущими частями поместите в лоток для столовых приборов острием вниз. Следите за тем, чтобы они не выступали из лотка для столовых приборов.



Повреждение прибора острыми предметами!

Не вставляйте ножи, вилки или другие острые предметы в отверстие в замке дверцы.

- ▶ Поднимите шпильки лотка.
- ▶ Поставьте лоток для столовых приборов в любое место на поднятые шпильки.
- ▶ Ножи и пр. распределяйте в отсеках острием вниз.
- ▶ Остальные столовые приборы распределяйте в отсеках свободно, ручкой вниз.
- ▶ Ложки не должны «склеиваться» друг с другом.
- ▶ Для предотвращения «склеивания» приборов, образования пятен и прокаливания небольших приборов наденьте на лоток для столовых приборов 2 входящие в объем поставки насадки 1.

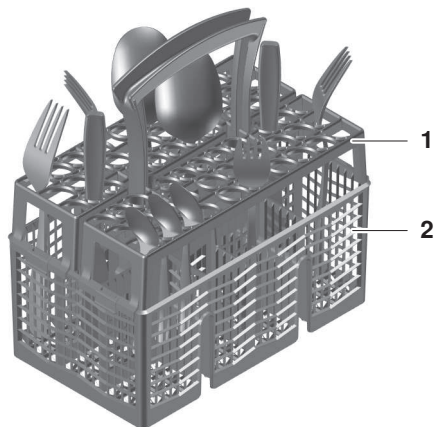

Опасность утечки воды!

При закрытии дверцы прибора следите за тем, чтобы приборы не выдавались из камеры и не были зацементированы. В противном случае нарушается герметичность прибора.

- ▶ Проверьте, находятся ли столовые приборы вертикально в лотке.

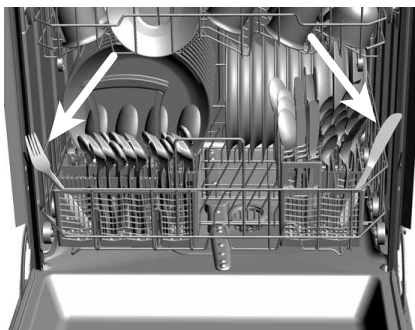

5.3 Советы по загрузке верхнего лотка



Повреждение прибора из-за слишком высокой загрузки!

Не превышайте максимальный вес загрузки верхнего лотка **9 кг**.

Расположение мелкой посуды

- ▶ Разместите мелкую посуду, например блюда, стаканы, чашки и миски.
- ▶ При использовании откидных разделителей **1** установите посуду со смещением.
- ▶ Прислоните стаканы к откидным держателям для стаканов **2**.

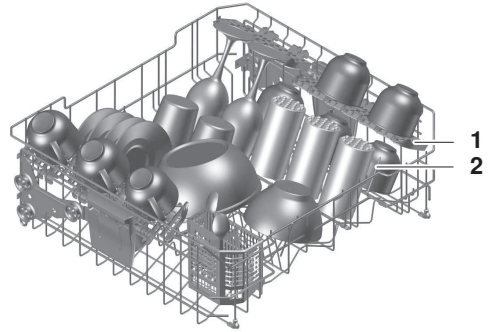

Стабилизация бокалов с помощью Easy-шпилек

- ▶ Наденьте Easy-шпильки **1** на шпильки лотка.
- ▶ Разместите бокалы, бутылочки для младенцев, вазы и графины.
- ▶ Для более широких сосудов используйте две Easy-шпильки.

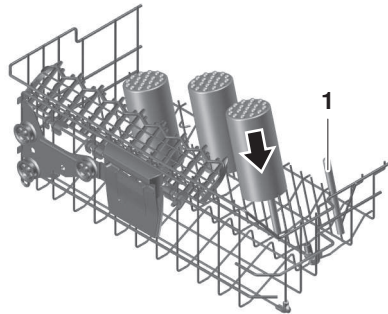

Размещение высоких стаканов

Для большей устойчивости высоких стаканов можно использовать одновременно держатели для стаканов и разделители. При удалении разделителей появляется место для высоких стаканов.

Держатели для стаканов

- ▶ Слегка потяните вверх держатели для стаканов **1**, пока они не зафиксируются.
- ▶ Прислоните высокие стаканы к держателям для стаканов.

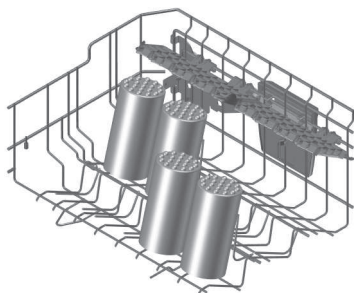
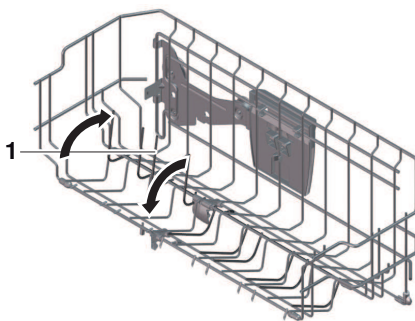

Разделитель

- ▶ Отожмите вверх разделитель **1** за крепление **2**.
- ▶ Отведите разделитель внутрь.
- ▶ При необходимости, повесьте разделитель в более высокое положение **3**.
- ▶ Прислоните бокалы на тонких ножках к краю лотка.

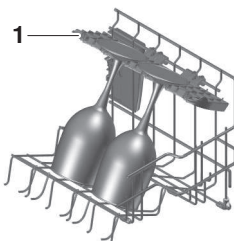
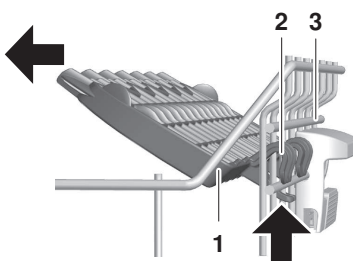

Регулировка верхнего лотка

В зависимости от модели, верхний лоток может быть отрегулирован по высоте в диапазоне 2–4 см. Возможна комбинированная наклонная установка.

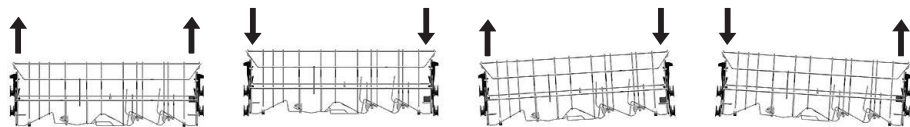

- ▶ Держа верхний лоток за ручки **1**, поднять его до нужного положения фиксации.
 - Верхний лоток установлен выше.

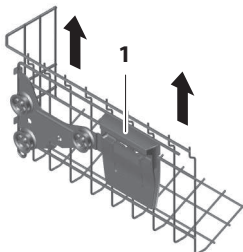

- ▶ Держите верхний лоток по бокам за ручки **1**.
- ▶ Слегка приподнимите верхний лоток и одновременно нажмите клавишу **2**.
 - Фиксирующее устройство разблокируется.
- ▶ Опустите верхний лоток в нужное положение, отпустите клавишу и дайте зафиксироваться.
 - Верхний лоток установлен ниже.

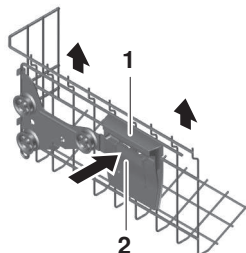

Извлечение верхнего лотка

- ▶ Вытащите верхний лоток почти до упора.
- ▶ Возьмитесь снизу за концы нижних направляющих **1** и указательными и большими пальцами отожмите стопоры лотка **2** вверх.
- ▶ Извлеките стопоры лотка **2**.
- ▶ Выдвиньте верхний лоток.

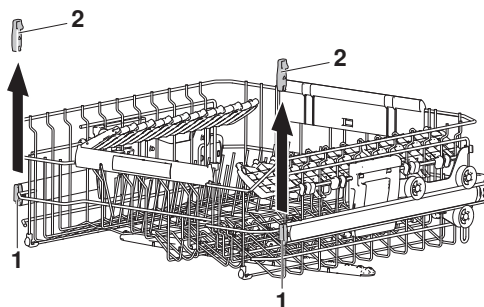

Установка верхнего лотка

- ▶ Выдвиньте направляющие **1** до упора.
- ▶ Перемещайте верхний лоток по направляющим **1** так, чтобы ролики верхнего лотка **2** прилегали к направляющим.
- ▶ Сместите стопоры **3** к концам направляющих **4** и зажмите.

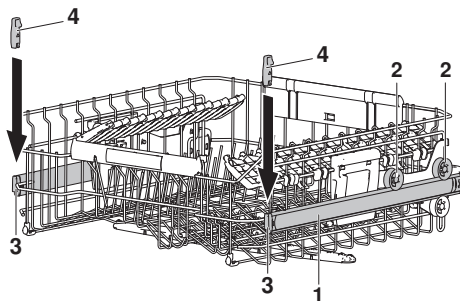

5.4 Рекомендации по загрузке выдвижного ящика для столовых приборов *

* зависит от модели



Повреждение прибора из-за слишком высокой загрузки!

Не превышайте максимальный вес загрузки ящика для приборов **5 кг**.

Размещение приборов

- ▶ Размещайте ложки так, чтобы их ручки входили в профилированную планку.
- ▶ Ложки с толстой ручкой или приподнятой боковой частью устанавливаются в профилированную планку насадкой.

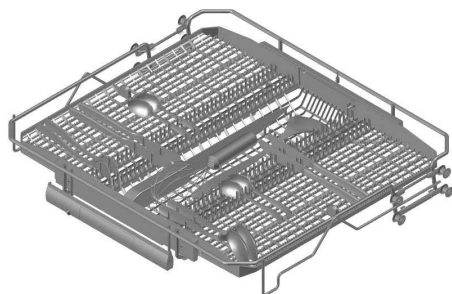

- ▶ При мойке высоких стаканов: поднимите подвижную правую боковую часть на 2 см или сместите в центр.

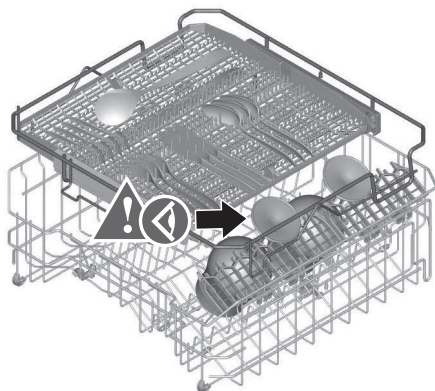

Опасность повреждения высоких стаканов!

Высокие стаканы могут удариться о раму ящика для приборов и повредиться.

Извлечение ящика для приборов

Ящик для приборов можно извлечь, чтобы загрузить или разгрузить.

- ▶ Вытащите лоток для столовых приборов почти до упора.
- ▶ Возьмитесь за концы нижних направляющих **1** и указательными и большими пальцами отожмите стопоры лотка **2** вверх.
- ▶ Извлеките стопоры лотка **2**.
- ▶ Выдвиньте лоток для столовых приборов.

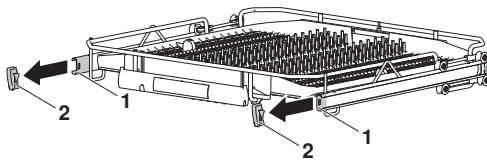

Установка ящика для приборов

- ▶ Выдвиньте направляющие **1** до упора.
- ▶ Уложите верхние ролики лотка **2** на направляющие.
- ▶ Сместите стопоры **3** к концам направляющих **4** и зажмите.

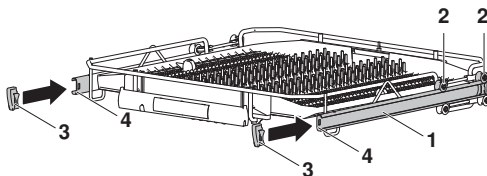

6 Эксплуатация

6.1 Рекомендации по мойке

Общая информация

- Не перегружайте лотки посудой.
- Сильно подгоревшие остатки пищи предварительно замачивайте.
- Такие емкости, как чашки, стаканы, кастрюли и т. п. располагайте дном вверх, чтобы вода могла стекать.
- Стаканы располагайте таким образом, чтобы они не касались друг друга, так предотвращаются повреждения и образование пятен.
- При очистке металлических жироулавливающих фильтров вытяжек выберите программу «Интенсивная»  и используйте максимальное количество моющего средства.

Экономия электроэнергии и воды

- Заполните машину до максимального значения загрузки.
- Не выполняйте предварительное ополаскивание посуды вручную. Это приведет к повышенному расходу воды и электроэнергии.
- Согласно руководству по эксплуатации при мытье посуды в посудомоечной машине расход электроэнергии и воды, как правило, меньше, чем при мытье вручную.

Посуда

Не вся посуда подходит для мытья в посудомоечной машине.

- Чувствительные к щелочам и высокой температуре предметы из дерева или пластика мойте вручную.
- Глиняные изделия склонны к образованию трещин и откалыванию кусочков.
- Надписи на стекле и фарфоре обладают лишь относительной устойчивостью и могут с течением времени стереться.
- Стекло может помутнеть — это зависит от типа стекла и используемого моющего средства. Выясните у изготовителя, подходит ли стекло для мойки в посудомоечной машине.
- В шлифованных и толстостенных хрустальных стаканах и вазах могут образовываться механические напряжения, ведущие к растрескиванию.
- Не мойте посуду с наклеенными этикетками. Отклеившиеся этикетки могут стать причиной засорения системы фильтрации.
- Предметы из серебра, меди и олова покрываются коричнево-черным налетом.
- Алюминий склонен к образованию пятен. Мыть алюминиевые изделия следует отдельно или вручную.

6.2 Выбор моющего средства

Общая информация



Ни в коем случае не используйте средства, применяемые для мойки вручную! Сильное пенообразование может повредить прибор. Точно придерживайтесь указаний по дозировке, приведенных на упаковке, а при возникновении вопросов обращайтесь к изготовителю моющего средства. Недостаточная или избыточная дозировка может стать причиной повреждения прибора.

- ▶ Используйте только моющие средства, подходящие для посудомоечных машин (таблетки, порошок, гель, комбинированные моющие средства).

Таблетки



Таблетки подходят для программ с температурой выше 55 °С. При температурах ниже 55 °С таблетки могут плохо растворяться, что отрицательно сказывается на результатах мойки посуды.



Программа Party не предназначена для таблеток! Использовать только моющее средство в форме порошка или геля!

Комбинированные моющие средства (таблетки/порошок)

При использовании комбинированных моющих средств, делающих излишним применение средства для блеска и соли, соблюдайте следующее.

- ▶ На упаковке моющего средства проверьте, соответствуют ли указанные значения жесткости воды местной жесткости воды.
- ▶  Активируйте (см. страницу 40) часто используемую настройку пользователя «All in 1».
 - Программы и индикация регулируются в зависимости от комбинированного моющего средства.
- ▶ Если мигает индикатор наполнения , добавьте (см. страницу 48) регенерирующую соль.

- ▶ Если мигает индикатор наполнения , добавьте (см. страницу 49) средство для блеска.

Если результат мойки или сушки неудовлетворителен:

- ▶ используйте обычные средства.
- ▶  Деактивируйте (см. страницу 40) часто используемую настройку пользователя «All in 1».

По поводу рекламаций обращайтесь к изготовителю моющего средства.

6.3 Добавление моющего средства

 Не допускайте попадания моющего средства в отверстие в замке дверцы. В противном случае возможно повреждение замка дверцы.

Порошок

- ▶ Нажмите на затвор 1 емкости для моющего средства 2 в направлении стрелки и откройте.

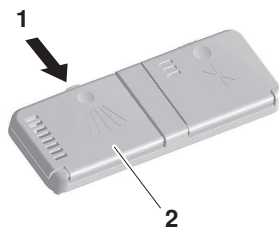

- ▶ Учитывайте метку 3 «20 и 30 мл».
- ▶ Добавьте моющее средство в емкость. Дозировка согласно данным изготовителя моющего средства.
- ▶ При сильном загрязнении добавьте около 1 чайной ложки моющего средства в камеру предварительного ополаскивания 4.
- ▶ Закройте крышку 5.

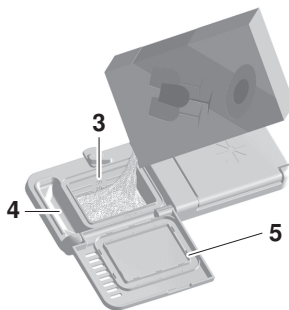

Таблетки

- ▶ Таблетку 6 положите в дозирующую емкость.
- ▶ Закройте крышку 5.

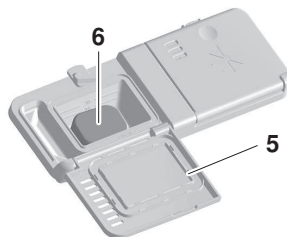

6.4 Управление дисплеем

Выбор программ, опций настройки, настроек пользователя, непрерывного режима и избранных программ-фаворитов осуществляется с помощью нажатия или удержания соответствующих кнопок.





Нажатие клавиши

Короткое нажатие доступной или выбранной клавиши позволяет





- переходить в вышестоящее меню
- просматривать другие функции того же меню
- активировать доступные функции
- деактивировать выбранные функции

Удержание клавиши нажатой

Удерживая нажатой клавишу, можно легко





-  сохранить (см. страницу 37) программу в качестве фаворита.
-  удалить (см. страницу 38) фаворита.
- получить (см. страницу 41) информацию  о функции.
- использовать (см. страницу 36) программу  в непрерывном режиме.

Для программ

- ▶ Удерживайте клавишу нужной программы, например , пока на дисплее рядом с выбранной программой не появятся клавиши ,  и .



Для фаворитов

- ▶ Удерживайте клавишу нужной программы-фаворита, например , пока на дисплее рядом с выбранной программой-фаворитом не появятся клавиши ,  и .





Для опций настройки и всех настроек пользователя



- ▶ Нажмите и удерживайте клавишу нужной функции до тех пор, пока на дисплее рядом с нужной функцией не появится клавиша .

6.5 Выбор и запуск программы

Следующие действия касаются всех программ, за исключением программы Party .

 Для запуска программы Party  смотрите (см. страницу 32) главу «Программа Party».

Выбор программы

- ▶ Коснитесь темного дисплея.
 - Появляется начальный экран.
- ▶ На начальном экране нажимайте клавишу  до тех пор, пока не появится требуемая программа.
- ▶ Нажмите нужную программу, например .
 - На дисплее появляется выбранная программа.



- ▶ Для выбора опций настройки нажмите клавишу .
 - На дисплее появляется меню выбора опций настройки.



- ▶ Нажмите нужную опцию настройки, например .
- ▶ При необходимости, используйте (см. страницу 36) программу в непрерывном режиме или сохраните (см. страницу 37) программу в качестве фаворита.

Изменение выбора программы

- ▶ Нажимайте клавишу  до тех пор, пока не появится начальный экран.
 - Выполненные изменения отменяются.
- ▶ Введите данные повторно.

Прерывание выбора программы

- ▶ Нажимайте клавишу  до тех пор, пока не появится начальный экран.
- ▶ Закройте дверцу прибора.
 - Дисплей погаснет.

Запуск программы

- ▶ После того, как все настройки, необходимые для программы, сделаны, закройте дверцу прибора.
 - Программа сразу же запускается.
 - В зависимости от программы загорается FunctionLight.

 Если в течение 30 секунд не закрыть дверцу прибора, все введенные данные, символы и дисплей гаснут; кроме того, звучит звуковой сигнал. Необходимо заново выбрать программу.

6.6 Программа Party

Загрузка



Программа Party  позволяет полностью загружать лоток для посуды. Она пригодна только для слегка загрязненной посуды:

- бокалы для вина, шампанского и стаканы,
- тарелки с небольшими жирными загрязнениями,
- кофейные и чайные чашки,
- столовые приборы.



Не предназначена для мойки уже засохшей или сильно загрязненной посуды!

Нагревание прибора

- ▶ На начальном экране нажимайте клавишу  до тех пор, пока не появится программа Party .
- ▶ Нажмите клавишу .
 - На дисплее появляется следующее сообщение:



- ▶ Закройте дверцу прибора.
 - Прибор прогревается в течение макс. 25 минут.
 - В зависимости от модели на дисплее появляется сообщение «Уложить посуду» или мигает FunctionLight.

Запуск программы

- ▶ Откройте дверцу прибора.
- ▶ Поместите посуду.
- ▶ Добавьте моющее средство в форме порошка или геля.



Не предназначена для таблеток!

- ▶ Нажмите клавишу .
- ▶ Закройте дверцу прибора.
 - Программа начинается немедленно и длится около 11 минут.

По окончании программы

- раздается пятикратный звуковой сигнал.
- ▶ Откройте дверцу прибора.
 - На дисплее появляется следующее сообщение:



- ▶ Извлеките посуду и досушите ее вручную.

Выполнение дальнейших циклов мойки



Поскольку вода первого цикла мойки остается в приборе и поддерживается в горячем состоянии до 5 часов при закрытой дверце прибора, ее можно использовать для еще 4 циклов мойки.

 **Опасность получения ожога! Если прибор присоединен к линии горячей воды, то между циклами мойки вода может нагреться выше 50 °С.**

- ▶ При необходимости загрузите новую посуду.
 - После 5-го цикла мойки программа автоматически прерывается.
- ▶ Добавьте моющее средство в форме порошка или геля.

 Перед каждым следующим циклом мойки с посудой необходимо заполнять емкость для моющего средства!

- ▶ Чтобы отменить программу, нажмите клавишу X.
- ▶ Чтобы перезапустить программу, закройте дверцу прибора.
 - Если дверца прибора будет открыта более 3 часов между двумя циклами мойки, программа будет отменена.

 При частом использовании программы Party  рекомендуется в настройках пользователя активировать «Интенс.опол.» . Это слегка увеличивает продолжительность циклов мойки.

6.7 Добавление посуды

 **Посуда и вода могут иметь высокую температуру. Опасность получения ожога!**

- ▶ Осторожно откройте дверцу прибора.
 - Программа прерывается.
 - На дисплее появляется прерванная программа попеременно с сообщением «Закройте дверцу».



- ▶ Поместите (см. страницу 20) посуду.
- ▶ Закройте дверцу прибора.
 - Выполнение программы будет продолжено.

6.8 Преждевременная отмена программы



Посуда и вода могут иметь высокую температуру. Опасность получения ожога!

- ▶ Осторожно откройте дверцу прибора.
 - Программа прерывается.
 - На дисплее появляется прерванная программа попеременно с сообщением «Закрыть дверцу».



- ▶ Нажмите клавишу X.
 - На дисплее появляется следующее сообщение:



- ▶ Нажмите «ДА».
 - На дисплее отобразится сообщение: «Выполнение программы отменяется...»
 - Вода откачивается.
 - Раздается пятикратный звуковой сигнал.
 - Дисплей гаснет.
 - Программа была прервана.

6.9 Извлечение посуды

Посуда может быть извлечена либо по окончании программы, либо по истечении фазы досушивания. Для оптимальной сушки рекомендуется вынимать посуду только после окончания фазы досушивания.

Окончание программы и фаза досушивания

По окончании программы

- раздается пятикратный звуковой сигнал.

После этого начинается фаза досушивания.

- В зависимости от модели либо загорается дисплей, либо мигает FunctionLight.
- Дверца прибора открывается автоматически.
- На дисплее отображается оставшееся время фазы досушивания.



Повреждение прибора из-за закрытия дверцы прибора!

Во время автоматического открывания дверцы запрещается закрывать дверцу прибора. В противном случае будет повреждена ручка замка!

Как только фаза досушивания закончится,

- раздаются 3 длинных звуковых сигнала.
- на дисплее в течение примерно 10 секунд отображается расход энергии и воды во время программы.
- дисплей гаснет.
- прибор переходит в режим сбережения энергии EcoStandby.

Извлечение посуды

- ▶ Извлеките посуду. Вначале разгрузите нижний лоток.
- ▶ Периодически проверяйте систему фильтрации и при необходимости прочищайте (см. страницу 48).

7 Опции программ

7.1 Отсрочка старта

Отсрочка старта позволяет запускать мойку в определенные часы (например, в период низкого тарифа на электроэнергию). Ее можно настроить на короткое время после выбора программы.

Диапазон настройки составляет от 30 минут до 24 часов.

Установка длительности

- ▶ На начальном экране нажимайте клавишу \triangleright до тех пор, пока не появится требуемая программа.
- ▶ Выберите (см. страницу 31) требуемую программу и, при необходимости, все необходимые опции настройки.
- ▶ Нажмите клавишу $\triangleright \equiv$.
- ▶ Нажмите клавишу \odot .
 - На дисплее появится меню отсрочки старта.

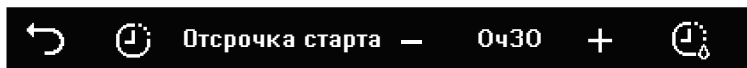

- ▶ Клавишу $+$ или $-$ нажимайте до тех пор, пока не появится требуемая длительность.
- ▶ При необходимости, нажмите OptiStart \odot , чтобы замочить посуду во время отсрочки старта.
- ▶ Нажмите клавишу \curvearrowright .
 - На дисплее появится меню опций настройки.
 - Выбранная длительность сохранена.
- ▶ Закройте дверцу прибора.
 - В зависимости от модели дисплей затемняется.
 - Начинается отсчет настроенной длительности.
 - По истечении времени выбранная программа запускается автоматически.
 - По завершении программы звуковой сигнал не раздается.

 При активированной функции отсрочки старта можно в любой момент добавлять посуду в прибор.





Отмена отсрочки старта и программы

- ▶ Откройте дверцу прибора.
- ▶ Нажмите клавишу $\triangleright \equiv$.
- ▶ Нажмите клавишу \odot .
- ▶ Нажимайте клавишу $-$ до тех пор, пока не появится «0ч00».
 - Отсрочка старта и программа отменены.

7.2 Программа в непрерывном режиме

В непрерывном режиме можно использовать только одну программу. Программа появляется на начальном экране при открытии дверцы прибора и может быть запущена немедленно. Программу, используемую в непрерывном режиме, можно удалить в любое время.

Сохранение программы в качестве непрерывного режима

- ▶ На начальном экране нажимайте клавишу > до тех пор, пока не появится требуемая программа.
- ▶ Удерживайте клавишу нужной программы, например , пока на дисплее рядом с выбранной программой не появятся клавиши ,  и .



- ▶ Нажмите клавишу  и подтвердите запрос, нажав «ДА».
 - На дисплее появляется программа, используемая в непрерывном режиме.



Запуск программы непрерывного режима

- ▶ Откройте дверцу прибора.
 - На дисплее появляется программа, используемая в качестве непрерывного режима.
- ▶ Нажмите клавишу .
- ▶ Закройте дверцу прибора.
 - Программа запускается.

Завершение непрерывного режима





- ▶ Откройте дверцу прибора.
 - На дисплее появляется программа, используемая в качестве непрерывного режима.
- ▶ Нажмите клавишу  и подтвердите запрос, нажав «ДА».
 - На дисплее появляется начальный экран.
 - Непрерывный режим завершается.

7.3 Фавориты



Максимальное число программ с опциями настройки или без них, которые сохраняются в качестве фаворитов: 10. Программы, сохраненные в качестве фаворитов, появляются на начальном экране после программы Есо  и могут быть удалены в любое время.

Создание программ-фаворитов без опций настройки

 Эта функция подходит для отображения программ, которые не отображаются на начальном экране по умолчанию.

- ▶ На начальном экране нажимайте клавишу  до тех пор, пока не появится требуемая программа.
- ▶ Удерживайте клавишу нужной программы, например , пока на дисплее рядом с выбранной программой не появятся клавиши ,  и .







- ▶ Нажмите клавишу  и подтвердите запрос, нажав «ДА».
 - На дисплее появляется выбранная программа со значком «сердце», например .





Создание программ-фаворитов с опциями настройки

- ▶ Выберите (см. страницу 31) программу с опциями настройки.





- ▶ В меню опций настройки нажмите клавишу .
 - На дисплее появляются клавиши ,  и .



- ▶ Нажмите клавишу  и подтвердите запрос, нажав «ДА».
 - На дисплее появляется выбранная программа со значком «сердце», например .



Запуск программ-фаворитов

- ▶ На начальном экране нажимайте клавишу  до тех пор, пока не появится требуемая программа-фаворит.
- ▶ Нажмите клавишу требуемого фаворита, например .
- ▶ При необходимости, откорректируйте (см. страницу 31) опции настройки.
- ▶ После того, как все настройки, необходимые для программы, сделаны, закройте дверцу прибора.
 - Программа сразу же запускается.

- В зависимости от программы загорается FunctionLight.

Использование фаворитов в непрерывном режиме

- ▶ На начальном экране нажимайте клавишу > до тех пор, пока не появится требуемая программа-фаворит.
- ▶ Удерживайте клавишу нужной программы-фаворита, например ☺♥, пока на дисплее рядом с выбранной программой-фаворитом не появятся клавиши ☒, ⓘ и ∞.



- ▶ Нажмите клавишу ∞ и подтвердите запрос, нажав «ДА».
- На дисплее появляется программа, используемая в непрерывном режиме.

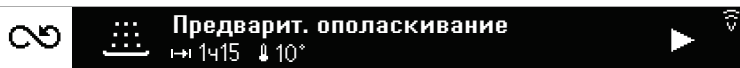

Удаление программ-фаворитов

- ▶ На начальном экране нажимайте клавишу > до тех пор, пока не появится требуемая программа-фаворит.
- ▶ Удерживайте клавишу нужной программы-фаворита, например ☺♥, пока на дисплее рядом с выбранной программой-фаворитом не появятся клавиши ☒, ⓘ и ∞.



- ▶ Нажмите клавишу ☒ и подтвердите запрос, нажав «ДА».
- Фаворит был стерт.

7.4 Постоянный выбор опций настройки

Назначение опции настройки каждой программе

- ▶ На начальном экране нажимайте клавишу > до тех пор, пока не появится меню «Настройки пользователя» ⚙.
- ▶ Выберите настройку пользователя «Опции настройки: постоянный выбор» ▶☰.
- Появляется настройка пользователя «Опции настройки: постоянный выбор» ▶☰.

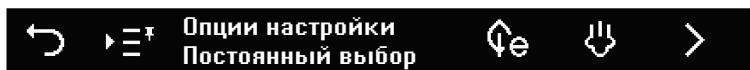

- ▶ Нажмите нужную опцию настройки, например ⚙.
- На дисплее появляется выбранная программа со значком «шпилька», например ⚙.

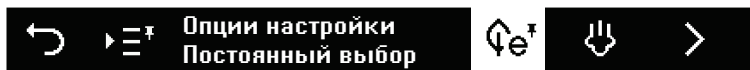

- При следующем выборе программы выбранная опция настройки автоматически назначается каждой программе.
- ▶ При необходимости выполните постоянный выбор других опций настройки.
- ▶ Нажмите клавишу ↶, чтобы перейти в главное меню настроек пользователя.



Временное выключение опции постоянной настройки



- ▶ Нажмите нужную программу, например .
 - На дисплее появляется выбранная программа.



- ▶ Нажмите клавишу .
 - На дисплее появляется меню выбора опций настройки.







- ▶ Нажмите постоянно выбранную опцию настройки, например .
 - Опция настройки «Сбережение энергии»  временно выключается для программы «Интенсивная» .
- ▶ При необходимости выберите другие опции настройки.
- ▶ Запустите (см. страницу 31) программу.

 При будущем выборе программы «Интенсивная»  снова появятся все постоянно выбранные опции настройки.

7.5 Блокировка клавиш

Активирование

- ▶ На начальном экране нажимайте клавишу  до тех пор, пока не появится часто используемая настройка пользователя «Блокировка клавиш» .
- ▶ Нажмите клавишу .
- ▶ Нажмите клавишу .
 - На дисплее отобразится сообщение: «Для активирования или деактивирования блокировки клавиш, введите код 3221 в обратном порядке».
- ▶ Для подтверждения сообщения нажмите клавишу .
 - На дисплее появляется поле ввода кода.





- ▶ Введите (см. страницу 19) код, как описано в главе «Часто используемые настройки пользователя».
 - Блокировка клавиш активирована.

Управление при активированной функции блокировки клавиш

Функция блокировки клавиш должна быть отменена перед выбором программы. Но данные EcoManagement можно вызвать, не отменяя функцию блокировки клавиш.



- ▶ Откройте дверцу прибора.
 - На дисплее появляется поле ввода кода.
- ▶ Введите (см. страницу 19) код, как описано в главе «Часто используемые настройки пользователя».
 - Прибор разблокирован.
 - Управление прибором может осуществляться обычным образом.

Деактивирование

- ▶ На начальном экране нажимайте клавишу > до тех пор, пока не появится часто используемая настройка пользователя «Блокировка клавиш» .
- ▶ Нажмите клавишу .
- ▶ Нажмите клавишу .
 - Блокировка клавиш деактивирована.

7.6 All in 1



Активирование

- ▶ На начальном экране нажимайте клавишу > до тех пор, пока не появится часто используемая настройка пользователя «All in 1» .
- ▶ Нажмите клавишу .
 - Настройка «All in 1» активирована.
- ▶ Нажмите клавишу , чтобы перейти к начальному экрану.
- ▶ Добавьте (см. страницу 29) комбинированное моющее средство.



 **Для программы Party запрещается использовать таблетки! Добавляйте только комбинированные моющие средства в форме порошка или геля!**

- ▶ Выберите программу (см. страницу 31).

Деактивирование

- ▶ На начальном экране нажимайте клавишу > до тех пор, пока не появится часто используемая настройка пользователя «All in 1» .
- ▶ Нажмите клавишу .
 - Настройка «All in 1» деактивирована.
- ▶ Нажмите клавишу , чтобы перейти к начальному экрану.

7.7 Защита при вытирании

- ▶ На начальном экране нажимайте клавишу > до тех пор, пока не появится настройка пользователя «Защита при вытирании» .
- ▶ Нажмите клавишу .
 - В течение 10 секунд дисплей заблокирован.
 - На дисплее идет отсчет времени блокировки.
 - После истечения времени блокировки появляется начальный экран.

7.8 EcoManagement

- ▶ Нажмите клавишу .
 - На дисплее отображается потребление электроэнергии и воды последней программы.

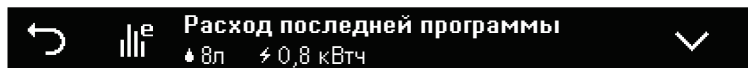

- ▶ Нажмите клавишу .
 - На дисплее отображается среднее потребление электроэнергии и воды последних 25 программ.

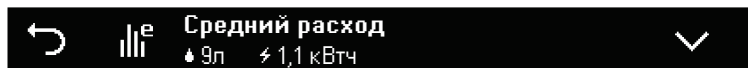

- ▶ Повторно нажмите клавишу ∨.
 - На дисплее отображается суммарное потребление электроэнергии и воды последних 25 программ.

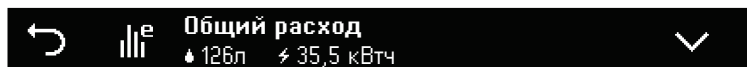

7.9 Информация

- ▶ Нажмите и удерживайте клавишу нужной функции до тех пор, пока на дисплее рядом с нужной функцией не появится клавиша ⓘ.
- ▶ Нажмите клавишу ⓘ.
 - На дисплее появляется описание функции.

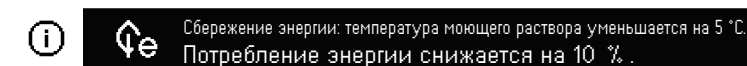

- ▶ Нажмите клавишу ⓘ, чтобы закрыть информацию.

8 V-ZUG-Home

8.1 Условия

Для использования V-ZUG-Home в полном объеме должны выполняться следующие условия:

- Доступ к Интернету, а также к сервису Google Play™ Store/App Store®
- Беспроводная сеть, соответствующая одному из следующих стандартов: 2,4ГГц 802.11 b/g/n
- Смартфон или планшет, подсоединенный к беспроводной сети
- Системные требования к смартфону или планшету: начиная с Android 6.0 или с iOS 11.0



Google Play™ – торговый знак компании Google Inc.

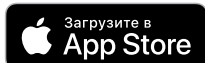

Apple и логотип Apple являются торговыми знаками компании Apple Inc., зарегистрированными в США и других странах. App Store® – знак обслуживания компании Apple Inc.

8.2 Первый ввод в эксплуатацию



Во время подключения оставайтесь рядом с прибором и будьте готовы к введению пароля своей беспроводной сети.

Установка приложения

- ▶ Активировать на смартфоне/планшете функции Bluetooth и определения местоположения.
- ▶ Найти в Google Play™ Store/App Store® приложение «V-ZUG».
- ▶ Установить и открыть приложение V-ZUG.

Активация режима работы V-ZUG-Home на приборе

- ▶ Установить в пользовательских настройках «V-ZUG-Home» режим работы «Отображение» или «Управление».

Подключение прибора к домашней сети

- ▶ Добавить устройство в приложении V-ZUG.
 - В приложении V-ZUG появится запрос на Bluetooth-соединение.
 - На дисплее прибора появится 6-значный PIN-код.
- ▶ Ввести 6-значный PIN-код в приложении V-ZUG и подтвердить запрос на Bluetooth-соединение.
 - В приложении V-ZUG появятся все доступные беспроводные сети.
- ▶ Выбрать свою беспроводную сеть.
- ▶ Ввести пароль своей беспроводной сети.
 - Прибор подсоединен к вашей беспроводной сети.





Дополнительную информацию о V-ZUG-Home и его доступности можно найти на сайте home.vzug.com или в руководстве по эксплуатации V-ZUG-Home.

9 Настройки пользователя

9.1 Регулировка настроек пользователя



Настройки пользователя можно менять в любое время.

- ▶ На начальном экране нажимайте клавишу > до тех пор, пока не появится  меню «Настройки пользователя».
- ▶ Нажмите клавишу .
 - На экране появится меню настроек пользователя.







- ▶ Нажимайте клавишу > до тех пор, пока не появится требуемая настройка пользователя.
- ▶ Нажмите требуемую настройку пользователя.
 - Выбранная настройка пользователя отображается белым цветом.
- ▶ Выполните требуемую настройку.
- ▶ Нажмите клавишу , чтобы перейти в главное меню настроек пользователя.

9.2 Перечень настроек пользователя



 Язык	Выбор
Можно изменить язык на экране. Можно выбрать из нескольких языков.	<ul style="list-style-type: none"> ▪ Русский ▪ (...)
 Яркость	Выбор
Яркость дисплея можно изменить с помощью клавиш + и -. Можно выбрать из 5 уровней яркости.	<ul style="list-style-type: none"> ▪ Уровень 1: очень темный ▪ Уровень 2: темный ▪ Уровень 3: средний (заводская настройка) ▪ Уровень 4: светлый ▪ Уровень 5: очень светлый







Звуковые сигналы**Выбор**

Имеются 2 вида звуковых сигналов: сигналы нажатия клавиш  и собственно звуковые сигналы . Сигналы нажатия клавиш звучат при нажатии клавиш. Звуковые сигналы звучат после окончания программы, после фазы досушивания и при неисправностях. Громкость обоих сигналов можно изменить или выключить. Можно выбирать из 2 уровней громкости.



- : Выкл.
- : Тихо (заводская настройка)
- : Громко



Опции настройки «Постоянный выбор»**Выбор**

При нажатии на опцию настройки она автоматически назначается (см. страницу 38) для каждой программы. Только в программе «Предварительное ополаскивание»  опции настройки «Сбережение энергии»  и SteamFinish  не активируются.

- : сбережение энергии
- : SteamFinish
- : Частичная загрузка
- : Отсрочка старта
- : Интенс.опол.
- : Интенсивная сушка

Дозировка средства для блеска**Выбор**

Количество средства для блеска регулируется автоматически  в соответствии с количеством посуды и жесткостью воды. Если результат сушки неудовлетворителен, дозировку можно настроить вручную  на один из 12 уровней. Количество средства для блеска можно выключить .

- : Автоматическое (заводская настройка)
- : Уровень 1-12
- : Выкл.

Жесткость воды**Выбор**

Единицу измерения жесткости воды можно устанавливать на °fH или °dH. Жесткость воды может быть настроена согласно местным условиям. Данные можно получить в местной водоснабжающей организации.

















- °fH: французская жесткость воды (заводская настройка: 26–30)
- °dH: немецкая жесткость

	мягкая		средняя				жесткая			очень жесткая			
°fH	0–	6–	11–	16–	21–	26–	31–	36–	41–	51–	61–	71–	81–
	5	10	15	20	25	30	35	40	50	60	70	80	120
°dH	0–	4–	7–	10–	13–	15–	17–	20–	23–	28–	33–	39–	45–
	3	6	9	12	14	16	19	22	27	32	38	45	65



















Единица измерения температуры**Выбор**

Единицу измерения температуры можно выбирать между «°C» и «°F».











- °C: градус Цельсия
- °F: градус Фаренгейта (заводская настройка)

 Освещение камеры	Выбор
<p>Если настройка пользователя активирована, то начиная с определенного угла открытия дверцы камера освещается в течение установленного времени. Можно выбрать из 5 значений длительности.</p>	<ul style="list-style-type: none"> ▪ : активировано (заводская настройка: 10 минут) ▪ : деактивировано
 FunctionLight *	Выбор
<p>Яркость освещения проема дверцы можно изменить или деактивировать клавишами + и -. Можно выбрать из 3 уровней яркости.</p>	<ul style="list-style-type: none"> ▪ : активировано (заводская настройка: уровень 2) ▪ : деактивировано
* В зависимости от модели.	
 Автом. открывание дверцы	Выбор
<p>Если настройка пользователя активирована, дверца прибора автоматически приоткрывается во время фазы сушки и досушивания для экономии энергии. При деактивированной настройке пользователя продолжительность программы увеличивается на 10 минут.</p>	<ul style="list-style-type: none"> ▪ : активировано (заводская настройка) ▪ : деактивировано
 Управление, угол открытия дверцы	Выбор
<p>Если настройка пользователя активирована, управление дисплеем блокируется при угле открытия дверцы свыше 46°, чтобы избежать случайного ввода на дисплее.</p>	<ul style="list-style-type: none"> ▪ : активировано ▪ : деактивировано (заводская настройка)
 Система экономии	Выбор
<p>Если настройка пользователя активирована, то после выполнения программы информация на дисплее гаснет. Если настройка пользователя деактивирована, то при управлении дверцей прибора появляется информация. Если после этого нажать любую клавишу, индикация больше не появляется.</p>	<ul style="list-style-type: none"> ▪ : активировано (заводская настройка) ▪ : деактивировано
 V-ZUG-Home	Выбор
<p>С помощью V-ZUG-Home можно, используя приложение V-ZUG, получить доступ к своим приборам и, например, запросить и изменить настройки пользователя и запросить различные статусы своих бытовых приборов.</p>	<ul style="list-style-type: none"> ▪ : активировано ▪ : деактивировано (заводская настройка)

 Дополнительную информацию о V-ZUG-Home и его доступности можно найти на сайте home.vzug.com или в руководстве по эксплуатации V-ZUG-Home.

 EcoManagement	Выбор
<p>Если настройка пользователя активирована, режим EcoManagement информирует о том, сколько электроэнергии и воды расходует прибор. Нажатием на «Удалить»  можно сбросить на «0» все показатели расхода.</p>	<ul style="list-style-type: none"> ▪ : активировано (заводская настройка) ▪ : удалить ▪ : деактивировано
 Сохранение воды в баке	Выбор
<p>Если настройка пользователя активирована, вода последней мойки собирается и используется для следующей программы. Если ни одна из программ не запускается, то вода откачивается через определенное время. Можно выбрать из 3 значений длительности. Через 20 заполнений бака он автоматически промывается; это означает удлинение программы прим. на 30 минут.</p>	<ul style="list-style-type: none"> ▪ : активировано (заводская настройка: 36 часов) ▪ : деактивировано
 Опорожнение бака-накопителя	Выбор
<p>Бак-накопитель немедленно опорожняется после нажатия клавиши .</p>	<ul style="list-style-type: none"> ▪ : Опорожнение бака-накопителя
 Опорожнение бака при прерывании сетевого питания	Выбор
<p>Если настройка пользователя активирована, бак-накопитель опорожняется после прерывания питания, даже если ранее была запущена программа Eco .</p>	<ul style="list-style-type: none"> ▪ : активировано ▪ : деактивировано (заводская настройка)
 Тепловой насос *	Выбор
<p>Если настройка пользователя активирована, тепловой насос включается в зависимости от температуры мойки. При этом снижается потребление энергии и увеличивается продолжительность программы. В зависимости от настроек (настройки пользователя, дополнительные функции) продолжительность программы варьируется. Если несколько программ запускаются друг за другом, то тепловой насос по возможности остается выключенным.</p>	<ul style="list-style-type: none"> ▪ : активировано (заводская настройка: 36 часов) ▪ : деактивировано

* В зависимости от модели.

	Подключение к горячей воде	Выбор
<p>Если прибор присоединен к линии горячей воды, то при активированной настройке имеющаяся горячая вода используется оптимально.</p> <p>Настройка «Без подогрева» : настраивайте только в том случае, если температура поступающей воды составляет мин. 60 °С. После окончания программы посуда еще может быть влажной. Оставьте посуду в приборе, пока она не высохнет (например, на ночь).</p>		<ul style="list-style-type: none"> ▪ : активировано ▪ : без подогрева ▪ : деактивировано (заводская настройка)
	Удаление программ-фаворитов	Выбор
<p>Нажатием клавиши «Удалить»  и подтверждением запроса все программы-фавориты удаляются.</p>		<ul style="list-style-type: none"> ▪ : удалить
	Заводская настройка	Выбор
<p>При нажатии «ДА» все настройки пользователя возвращаются к заводским настройкам.</p>		<ul style="list-style-type: none"> ▪ ДА ▪ НЕТ
	Сервисные настройки	
<p>Сервисные настройки доступны только сотрудникам сервисной службы.</p>		

10 Уход и техническое обслуживание

10.1 Внутренняя и наружная очистка

Внутренняя очистка

При правильной дозировке моющего средства камера очищается автоматически. 2 раза в год рекомендуется проводить очистку прибора средством для очистки.

- ▶ Соблюдайте инструкцию по применению средства для очистки.
- ▶ Выберите программу «Уход за машиной» , поскольку средство для очистки действует оптимально только при повышенной температуре.

Наружная очистка

- ▶ Ни в коем случае не используйте абразивные или кислотные чистящие средства.
- ▶ Не используйте абразивные губки, металлическую вату и т. п. В противном случае поверхность будет повреждена.
- ▶ Загрязнения или остатки чистящих средств удаляйте незамедлительно. Для этого применяйте только средства для ручной мойки или средства для очистки стекла.
- ▶ Поверхность очищайте только мягкой, увлажненной тряпкой — металлические поверхности в направлении шлифования.
- ▶ Панель управления очищайте влажной тряпкой, а затем протирайте насухо. Для этого применяйте только средства для ручной мойки или средства для очистки стекла.
- ▶ Уплотнение и края дверцы следует периодически очищать мягкой влажной тряпкой.

10.2 Очистка распылителей

Верхний распылитель

- ▶ Полностью выдвиньте верхний лоток.
- ▶ Откройте штыковой затвор **1** против часовой стрелки и снимите.
- ▶ Распылитель **2** снимите с оси вращения и тщательно промойте под струей воды.
- ▶ Проверьте форсунки.

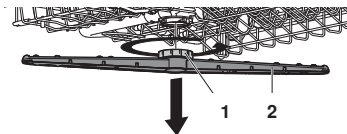

Нижний распылитель

- ▶ Возьмите распылитель **3** за центральную часть и сильно потяните вверх.
- ▶ Тщательно промойте распылитель под струей воды.
- ▶ Проверьте форсунки **4**.
- ▶ Очистите (см. страницу 48) систему фильтрации **5** и фильтр грубой очистки.

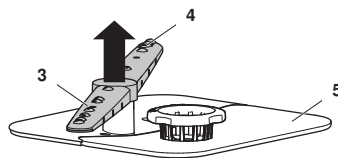

10.3 Очистка системы фильтрации

! Выполняйте очистку под системой фильтрации только с помощью мягких материалов. Никогда не используйте металлические предметы. Неправильно установленная система фильтрации может привести к неисправностям прибора.

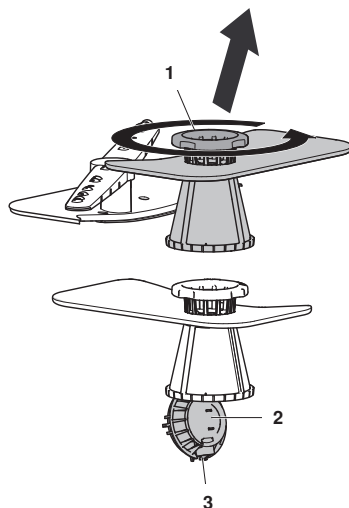

- ▶ Откройте дверцу прибора и выдвиньте нижний лоток.
- ▶ Открутите систему фильтрации за ручку фильтра тонкой очистки **1** против часовой стрелки и извлеките.
- ▶ Откройте фильтр грубой очистки **2**, нажав на клапан **3**, и очистите систему фильтрации щеткой под струей воды.
- ▶ Удалите крупные остатки.
- ▶ Снова установите систему фильтрации и поверните ручку фильтра тонкой очистки **1** по часовой стрелке до упора.



10.4 Добавление регенерирующей соли

! Ни в коем случае не добавляйте моющее средство в емкость для соли!

Если запас соли иссяк, мигает индикатор наполнения  и на дисплее появляется:

 : Добавить регенерирующую соль.
Затем выбрать программу Предв. опол. 

- ▶ Откройте упаковку с солью.
- ▶ Откройте дверцу прибора и извлеките нижний лоток.
- ▶ Откройте емкость для соли **3**, подняв ручку.

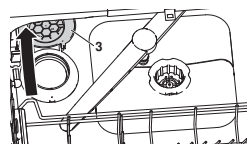

- ▶ **Только при первом вводе в эксплуатацию:** Вначале залейте 1 л воды.
- ▶ Засыпьте 1 кг регенерирующей соли.
- ▶ Уберите остатки соли с краев емкости для соли.
- ▶ Закройте емкость для соли **3**, чтобы зафиксировалась защелка.
- ▶ Выберите программу «Предварительное ополаскивание»  без посуды, чтобы предохранить прибор от коррозии из-за возможных остатков соли.

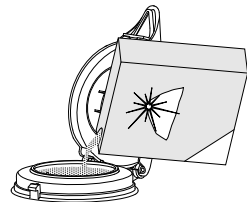

Примерный расход регенерирующей соли

Расход регенерирующей соли зависит от жесткости подаваемой воды. Чем ниже жесткость воды, тем на большее число циклов мойки хватит 1 кг регенерирующей соли.

Количество циклов мойки на 1 кг соли	∞	680	360	250	150	125	100	85	60	45	35	28	20
Французская жесткость воды (°fH)	0–5	6–10	11–15	16–20	21–25	26–30	31–35	36–40	41–50	51–60	61–70	71–80	81–120
Немецкая жесткость воды (°dH)	0–3	4–6	7–9	10–12	13–14	15–16	17–19	20–22	23–27	28–32	33–38	39–45	45–65

10.5 Добавление средства для блеска



Ни в коем случае не добавляйте моющее средство в емкость средства для блеска! Вытирайте пролитое средство для блеска. Опасность пенообразования. Соблюдайте указания изготовителя по безопасности.

Средство для блеска обеспечивает слив последней воды (ополаскивание до блеска) без образования капель.

Если запас средства для блеска иссяк, мигает индикатор наполнения  и на дисплее появляется:

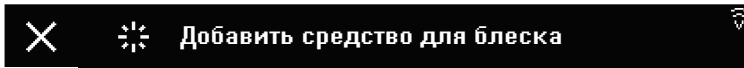

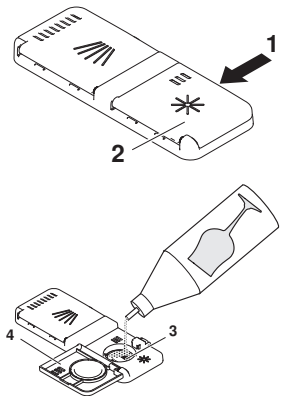

- ▶ Нажмите на затвор 1 емкости средства для блеска 2 в направлении стрелки и откройте.
- ▶ Залейте средство для блеска до метки 3 max (1,3 дл = 35 циклов мойки).
- ▶ Закройте крышку 4.
- ▶ Вытрите пролившееся средство для блеска.



10.6 Опорожнение бака-накопителя

Прежде, чем отключить прибор от сети электропитания, например в съемных аппаратах или при переезде, необходимо опорожнить бак-накопитель.

- ▶ В настройках пользователя  выберите (см. страницу 42) «Опорожнение бака-накопителя».
- ▶ Нажмите клавишу .
 - Бак-накопитель немедленно опорожняется.

11 Самостоятельное устранение неисправностей

Следующие неисправности можно устранить самостоятельно. Если это невозможно, полностью запишите сообщение о неисправности, а также серийный номер (SN), указанный на заводской табличке, и обратитесь в сервисную службу.



11.1 Сообщения о неисправностях

При появлении сообщений о неисправностях следуйте инструкциям на панели управления. После завершения устранения неисправности нажмите X. Управление прибором может осуществляться обычным образом.



- При неисправностях в течение одной минуты подается звуковой сигнал.

Дисплей	Возможная причина	Устранение
A0 Образование пены?	<ul style="list-style-type: none"> ▪ Использовано моющее средство, образующее много пены. ▪ Пролито средство для блеска. ▪ Использовано средство для ручной мойки. 	<ul style="list-style-type: none"> ▶ Вытрите пролитое средство для блеска салфеткой. ▶ Удалите пену, вылив на нее примерно 1 дл пищевого растительного масла. ▶ Нажатием клавиши ✓ подтвердите, что ознакомились с сообщением о неисправности. ▶ Выберите программу «Предварительное ополаскивание» .
A1 Проверить систем. фильтров	<ul style="list-style-type: none"> ▪ Система фильтрации не установлена. ▪ Система фильтрации не зафиксирована. 	<ul style="list-style-type: none"> ▶ Проверьте и установите систему фильтрации. ▶ Поверните (см. страницу 48) ручку фильтра тонкой очистки по часовой стрелке до упора.
A2 Проверить слив воды	<ul style="list-style-type: none"> ▪ Засорена система фильтрации. ▪ Перегнут сливной шланг. ▪ Забит сливной насос или сифон. ▪ Чрезмерное пенообразование из-за пролитого средства для блеска. 	<ul style="list-style-type: none"> ▶ Очистите (см. страницу 48) систему фильтрации. ▶ Устраните неисправность. ▶ Нажатием клавиши ✓ подтвердите, что ознакомились с сообщением о неисправности. ▶ Снова запустите программу.
A7 Неисправ. теплового насоса	<ul style="list-style-type: none"> ▪ Неисправность теплового насоса. 	<ul style="list-style-type: none"> ▶ Нажатием клавиши ✓ подтвердите, что ознакомились с сообщением о неисправности. <ul style="list-style-type: none"> – Прибор готов к работе. Тепловой насос на данный момент не используется.

Дисплей	Возможная причина	Устранение
A9 Проверить подачу воды	<ul style="list-style-type: none"> ▪ Закрыт водопроводный кран. ▪ Засорен фильтр на входе. ▪ Перебой в подаче воды. ▪ Недостаточный напор воды. 	<ul style="list-style-type: none"> ▶ Устраните неисправность или подождите, когда возобновится водоснабжение. ▶ Нажатием клавиши ✓ подтвердите, что ознакомились с сообщением о неисправности. ▶ Снова запустите программу.
F8/E18 См. руководство/ SN XXXXX XXXXXX	<ul style="list-style-type: none"> ▪ Температура подаваемой воды превышает 79 °С (подключение к горячей воде) 	<ul style="list-style-type: none"> ▶ Сантехник должен уменьшить температуру подаваемой воды.
F.../E... См. руководство/ SN XXXXX XXXXXX	<ul style="list-style-type: none"> ▪ К появлению сообщения F могут приводить различные ситуации. 	<ul style="list-style-type: none"> ▶ Нажатием клавиши ✓ подтвердите, что ознакомились с сообщением о неисправности. <p data-bbox="605 580 1003 635">Если сообщение о неисправности остается без изменений</p> <ul style="list-style-type: none"> ▶ Отключите электропитание примерно на 1 минуту. ▶ Снова включите электропитание. ▶ Нажатием клавиши ✓ подтвердите, что ознакомились с сообщением о неисправности. ▶ Снова запустите программу. ▶ Если неисправность появится снова, запишите сообщение о неисправности и серийный номер (SN). ▶ Закройте водопроводный кран и отключите электроснабжение. ▶ Позвоните в сервисную службу.

Дисплей	Возможная причина	Устранение
U.../E... См. руководство	<ul style="list-style-type: none"> ▪ Неисправное электрическое подключение. ▪ Повышенное напряжение. 	<ul style="list-style-type: none"> ▶ Нажатием клавиши  подтвердите, что ознакомились с сообщением о неисправности. <p>Если сообщение о неисправности остается без изменений</p> <ul style="list-style-type: none"> ▶ Отключите электропитание примерно на 1 минуту. ▶ Снова включите электропитание. ▶ Нажатием клавиши  подтвердите, что ознакомились с сообщением о неисправности. ▶ Снова запустите программу. ▶ Если неисправность появится снова, запишите сообщение о неисправности и серийный номер (SN). ▶ Отключите электропитание. ▶ Вызовите специалиста для проверки электропроводки.







11.2 Другие возможные неисправности

Проблема	Возможная причина	Устранение
Прибор не запускается.	<ul style="list-style-type: none"> ▪ Возможны различные причины. 	<ul style="list-style-type: none"> ▶ Закройте дверцу прибора. ▶ Вставьте сетевую вилку в розетку. ▶ Проверьте предохранители. ▶ Учитывайте (см. страницу 39) информацию из главы «Управление при активированной функции блокировки клавиш». ▶ Если прибор все еще не запускается: позвоните в сервисную службу.
Прибор склонен к образованию запахов.	<ul style="list-style-type: none"> ▪ Возможны различные причины. 	<ul style="list-style-type: none"> ▶ Очистите (см. страницу 48) систему фильтрации. ▶ Запустите программу «Уход за машиной»  со средством для очистки. ▶ Выберите более мощную программу. ▶ Добавьте (см. страницу 48) достаточное количество регенерирующей соли. ▶ В настройках пользователя уменьшите время нахождения воды в баке-накопителе , например, установите 12 ч (см. страницу 42).

Проблема	Возможная причина	Устранение
Индикация времени при пуске программы или во время мойки остается без изменений до 4 минут.	<ul style="list-style-type: none"> ▪ Средство умягчения воды промывается после регенерации. ▪ Продолжительность программы и индикация времени адаптируются к степени загрязнения посуды. 	<ul style="list-style-type: none"> ▶ Никаких действий не требуется.
Отображаемые значения расхода EcoManagement слишком высоки.	<ul style="list-style-type: none"> ▪ Значения могут отличаться в зависимости от программы, загрузки, дополнительных функций и настроек пользователя. ▪ Точность значений, определяемых прибором, зависит от стандартного технического рассеивания. 	<ul style="list-style-type: none"> ▶ Проверьте примененные настройки пользователя и при необходимости измените (см. страницу 42) их. ▶ Проверьте выбранные опции настройки и при необходимости измените (см. страницу 18) их.

11.3 Неудовлетворительные результаты мойки

Проблема	Устранение
Посуда не становится чистой.	<ul style="list-style-type: none"> ▶ Выберите более мощную программу. ▶ Загрузите (см. страницу 20) лотки для посуды иначе, чтобы обеспечить полное орошение посуды распылителями. ▶ Промойте систему фильтрации и правильно установите (см. страницу 48) ее детали. ▶ Проверьте отсутствие блокировки и загрязнений на распылителях (см. страницу 47). ▶ Правильно дозируйте (см. страницу 28) моющее средство или используйте другое моющее средство. ▶ В настройках пользователя правильно  настройте (см. страницу 42) жесткость воды. ▶ Добавьте (см. страницу 48) регенерирующую соль.

Проблема	Устранение
На посуде остается белый налет.	<ul style="list-style-type: none"> ▶ Очистите прибор средством для очистки. ▶ Добавьте (см. страницу 48) регенерирующую соль и выберите программу «Предварительное ополаскивание»  без посуды. ▶ Правильно дозируйте (см. страницу 28) моющее средство или используйте другое моющее средство. ▶ Добавьте (см. страницу 49) средство для блеска. ▶ В настройках пользователя  увеличьте (см. страницу 42) расход средства для блеска. ▶ В настройках пользователя правильно  настройте (см. страницу 42) жесткость воды. ▶ Если моющее средство не используется, нажмите (см. страницу 40) часто используемую настройку пользователя «All in 1» .
На посуде остаются разводы, полосы или мутные пятна.	<ul style="list-style-type: none"> ▶ В настройках пользователя  уменьшите (см. страницу 42) расход средства для блеска.
Посуда мокрая, не блестит или на ней остаются пятна от сушки.	<ul style="list-style-type: none"> ▶ Добавьте (см. страницу 49) средство для блеска. ▶ В настройках пользователя  увеличьте (см. страницу 42) расход средства для блеска. ▶ Используйте другое средство для блеска. ▶ По завершении программы открывайте дверцу только после того, как раздастся трехкратный звуковой сигнал и погас дисплей или FunctionLight (в зависимости от модели).
На посуде видны следы ржавчины.	<p>Это — ржавчина с посуды, столовых приборов, из водопроводной сети и т. п. Прибор изготовлен из нержавеющей стали.</p> <ul style="list-style-type: none"> ▶ Добавьте (см. страницу 48) регенерирующую соль и выберите программу «Предварительное ополаскивание»  без посуды.
Остатки моющего средства прилипают к прибору.	<ul style="list-style-type: none"> ▶ Проверьте отсутствие блокировки и загрязнений на распылителях (см. страницу 47). ▶ Используйте другое моющее средство. ▶ Проверьте клапан емкости моющего средства. ▶ Проверьте отсутствие загрязнений на системе фильтрации и очистите (см. страницу 48) ее при необходимости.
Изменился цвет лотка для посуды и пластмассовых частей.	<p>Посуду мыли с красящими остатками пищи (например, томатного соуса или соуса карри) или со столовым серебром. После нескольких циклов мойки цвет восстановится.</p>

11.4 При прерывании электропитания

- Выполняемая программа прерывается. После восстановления электропитания программа продолжит свою работу.
- Отключение системы контроля за возникновением неисправностей.

12 Запасные части и принадлежности

При заказе укажите обозначение и номер модели, а также тип прибора.

12.1 Принадлежности



Лоток для столовых приборов «малый»

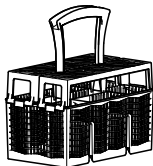

Лоток для столовых приборов «большой»



Разделители



Комплект Easy-шпилек (4 шт.)



Корзина Vario для столовых приборов



Лоток для стекла



Лоток для стекла

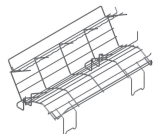

Вставка для чашек

12.2 Запасные части

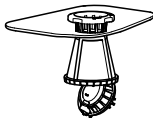

Система фильтрации

Минимальный срок, на который предоставляются запасные части. 10 лет после выхода на рынок последнего прибора с данным типовым обозначением.

13 Технические характеристики

Размеры	SMS 55	SMS 55 большая емкость	EURO 60	EURO 60 большая емкость
Высота прибора (с опорным листом 3 мм)	756 мм	827 мм	756 мм	827 мм
Высота прибора (с регулируемым цоко- лем)	–	845–893 мм	780– 828 мм	845–893 мм
Ширина прибора	546 мм	546 мм	596 мм	596 мм
Глубина прибора	572 мм	572 мм	572 мм	572 мм
Масса прибора	42–48 кг	42–48 кг	42–48 кг	42–48 кг

Подключение к водопроводу

Холодная или горячая вода до 60 °С	G ³ / ₄ "
Допустимое давление воды в водопро- водной сети:	0,1–1,0 МПа (1–10 бар)
Макс. напор сливного насоса:	1,2 м

Электрическое подключение

Сведения об электрическом подключении приведены на заводской табличке.

- ▶ Откройте дверцу прибора.
 - Заводская табличка находится у левого края камеры.

Окружающие условия

Минимальная температура окружающей
среды +10 °С

13.1 Концепция безопасности

Пока подается электропитание, прибор контролируется электронной системой управления. Оповещение об обнаруженных неисправностях выполняется с помощью сообщений.

13.2 Защита от протечек



Защита от протечек перестает действовать при перебое в электропитании. Закрывайте кран подачи воды, если предполагаются длительные перерывы в работе.

Электронная система управления контролирует уровень воды в приборе. При неисправности включается сливной насос и блокируется подача воды.

13.3 Технический паспорт изделия

Согласно директиве ЕС № 1059/2010

Товарный знак	—	V-ZUG Ltd				
Обозначение модели (первые 5 цифр серийного номера)	—	41100 41101 41103 41104	41102 41105	41115 41116 41118 41119	41117 41120	41121
Номинальная вместимость в количестве столовых приборов для стандартного цикла очистки	—	12	13	13	14	13
Класс энергоэффективности	—	A+++	A+++	A+++	A+++	A+++
Ежегодное потребление электроэнергии ¹⁾	кВт·ч/год	183	198	187	204	137
Потребление электроэнергии во время стандартного цикла мойки	кВт·ч	0,650	0,705	0,665	0,710	0,485
Потребляемая мощность в выключенном состоянии	Вт	0,1	0,1	0,1	0,1	0,1
Потребляемая мощность в невыключенном состоянии	Вт	0,0	0,0	0,0	0,0	0,0
Потребляемая мощность при включенной сети	Вт	0,9	0,9	0,9	0,9	0,9
Ежегодное потребление воды (взвешенное) ²⁾	л/год	1820	1876	1820	1876	2408
Класс эффективности сушки по шкале от G (низкая эффективность) до A (самая высокая эффективность).	—	A	A	A	A	A
Стандартная программа ³⁾	—	Eco	Eco	Eco	Eco	Eco
Продолжительность программы при стандартном цикле мойки	мин	345	390	345	390	355
Продолжительность программы стандартного цикла очистки *)	мин	350	396	350	396	355
Длительность нахождения в невыключенном состоянии	мин	0	0	0	0	0
Уровень воздушного шума	дБ (А)	40	40	40	40	43

¹⁾ Ежегодное потребление электроэнергии, исходя из 280 стандартных циклов мойки холодной водой при режимах работы с минимальным потреблением электроэнергии. Фактический расход электроэнергии зависит от режима использования прибора.

²⁾ Взвешенный ежегодный расход воды, исходя из 280 стандартных циклов мойки. Фактический расход воды зависит от режима использования прибора.

14 Утилизация

3) Стандартная программа, к которой относится информация в данном техническом паспорте. Данная программа предназначена для мойки посуды с обычными загрязнениями и с учетом самого экономичного комбинированного потребления электроэнергии и воды.

*) однофазная сеть (230 В~ 50 Гц, 2200 Вт, 10 А)

13.4 Сведения для контрольных инстанций

Сведения для контрольных инстанций можно посмотреть в Интернете: www.vzug.com/testinstitute.

13.5 Измерение уровня шума

См. главу «Сведения для контрольных инстанций».

14 Утилизация

14.1 Упаковка



Детям ни в коем случае нельзя играть с упаковочным материалом (опасность травм и удушья). Храните упаковочный материал в безопасном месте или утилизируйте его согласно действующим предписаниям по охране окружающей среды.

14.2 Безопасность

Прибор следует сделать непригодным для эксплуатации, чтобы избежать несчастных случаев, вызванных неправильным использованием (например, в случае играющих детей):

- ▶ отсоединить прибор от электросети. Отсоединение стационарно установленного прибора должно осуществляться квалифицированным электриком. Затем обрезать сетевой кабель прибора.
- ▶ Снимите запор дверцы или исключите возможность его использования.

14.3 Утилизация



- Символ перечеркнутого бака для мусора требует отдельной утилизации электрического и электронного оборудования. Такие приборы могут содержать опасные вещества, загрязняющие окружающую среду.
- Такие приборы следует утилизировать в специальных точках приема утиля для вторичной переработки. Утилизация с не отсортированным бытовым мусором запрещена. Это ваш вклад в защиту ресурсов и окружающей среды.
- Более подробные данные можно получить в местных компетентных органах.

14.4 Указание по тепловому насосу

Этот прибор не содержит фторхлоруглерода. Он содержит фторированный парниковый газ, охватываемый Киотским протоколом.

Тепловой насос	герметично закрыт
Парниковый газ	R134a
Количество заполнения [кг]	0,175
ПГП [(кг CO ₂)/(кг парникового газа)]	1430
Всего ПГП [t CO ₂]	0,250

Предметный указатель

Символы

All in 1	19, 28
Активирование	40
Деактивирование	40
Система экономии	44
Easy-шпильки	21, 23, 55
Eco	15
EcoManagement	11, 20
Активирование	45
Деактивирование	45
Индикация	40
FunctionLight	10, 12
Активирование	44
Деактивирование	44
OptiStart	19
Party	17
Запуск	32
Silent	16
Sprint	16
SteamFinish	18
V-ZUG-Home	
Активирование	44

А

Автом. открывание дверцы	44
Автоматическая	15

б

Бак	
Настройка длительности сохранения ..	45
Опорожнение	45, 49
Опорожнение при прерывании питания	45

Бак-накопитель

Настройка длительности сохранения ..	45
Опорожнение	45, 49
Опорожнение при прерывании питания	45

Бережная

Сбережение энергии	18
Стекло	17

Блокировка клавиш	19
Активирование	39
Деактивирование	40
Разблокировка	39

В

Верхний лоток	10
Вставка для чашек	55

Г

Гигиена	18
---------------	----

Гигиена прибора	18
Громкость	43

Д

Дверца прибора	10
Настройка веса дверцы	9
Очистка	47
Дисплей	10
Защита при вытирании	19
Разблокировка	39
Управление	30

Ё

Единица измерения температуры	43
Ежедневная Короткая	16
Емкость для моющего средства	10, 29
Емкость для соли	10, 48
Емкость средства для блеска	10, 49

Ж

Жесткость воды	43
Регенерирующая соль	49

З

Заводская табличка	63
Заводские настройки	46
Защита при вытирании	19
Активирование	40
Звуковой сигнал	43

И

Интенс.опол.	19
Интенсивная	16
Интенсивная сушка	19
Информация	30, 41

К

Камера	10
Освещение	44
Очистка	47
Комбинированные моющие средства	28
All in 1	19
Корзина Vario для столовых приборов	55

Л

Легкое загрязнение	
Party	17
Sprint	16
Автоматическая	15

М	Предварительное ополаскивание	
Моющее средство	18
Выбор.....		28
Загрузка.....		29
Комбинированное.....		19
Н		
Настройки пользователя.....		11, 42
Изменение.....		42
Немецкая жесткость воды.....		43
Непрерывный режим.....		30, 36
Нижний лоток.....		10
Загрузка.....		20
Номер модели.....		2
О		
Область применения.....		2
Обозначение модели.....		2
Общий расход.....		20
Индикация.....		41
Обычное загрязнение		
Eco.....		15
Silent.....		16
Автоматическая.....		15
Ежедневная Короткая.....		16
Опции настройки.....		11, 18
Временное выключение.....		39
Добавление к фаворитам.....		37
Постоянный выбор.....		38, 43
Органы управления и элементы индикации..		10
Откидные решетки.....		21
Отмена		
Клавиша.....		12
Отсрочка старта.....		35
Программа.....		34
Отсрочка старта.....		19
Дополнительно выбрать OptiStart.....		35
Прерывание.....		35
Установка длительности.....		35
П		
Первый ввод в эксплуатацию		
.....		9
Подключение к горячей воде		
.....		46
Подключение к сети WLAN.....		41
Тепловой насос.....		45
Показатели расхода.....		14
Индикация.....		40
Сброс.....		45
Порошок.....		29
Послегарантийное обслуживание		
.....		63
Приложение V-ZUG.....		41
Программа.....		11, 14
Выбор.....		31
Длительность.....		14
Запуск.....		31, 37
Использование в непрерывном режиме		
.....		36
Окончание.....		34
Прерывание.....		33, 34
Программы Sprint		
Party.....		17
Sprint.....		16
Ежедневная Короткая.....		16
Частичная загрузка.....		19
Р		
Разделитель.....		24, 55
Раклет.....		17
Распылители.....		10
Очистка.....		47
Расход электроэнергии и воды		
.....		14, 20
Индикация.....		40
Регенерирующая соль		
Добавление.....		48
Расход.....		49
Ручка дверцы.....		10
С		
Сбережение энергии.....		18
Светодиод.....		12
Сервисные настройки.....		46
Серийный номер (CH).....		63
Сигнал.....		43
Сигнал нажатия клавиш.....		43
Сильное загрязнение		
Автоматическая.....		15
Интенсивная.....		16
Фондю/Раклет.....		17
Символы.....		5
Система фильтрации.....		10, 55
Очистка.....		48
Служба поддержки и сервисного		
обслуживания.....		63
Сообщения F и E.....		51
Сообщения U и E.....		52
Сообщения A.....		50, 51
Сохранение воды в баке.....		45
Средний расход.....		20
Индикация.....		40
Средство для блеска		
Дозирование.....		43
Загрузка.....		49

Стаканы	Яркость	42
SteamFinish		18
Держатели для стаканов.....		24
Лоток для стекла.....		55
Размещение.....	21, 23,	24
Сбережение энергии		18
Стекло		17
Стандартная программа		15
Столовые приборы		
Корзина Vario для столовых приборов		55
Лоток для столовых приборов большой		
.....	10, 55	
Лоток для столовых приборов малый		
.....	10, 55	
Размещение.....	22, 26	
Ящик для приборов.....		10
Т		
Таблетки	28, 29	
Тепловой насос		59
Технические вопросы		63
Технический паспорт изделия		
.....		57
Тип.....		2
У		
Угол открытия дверцы.....		44
Указания по технике безопасности		
Общие		5
Утилизация		58
Утилизация прибора.....		58
Уход за машиной		18
Ф		
Фавориты.....		37
Запуск		37
Использование в непрерывном режиме		
.....		38
Создание		37
Сохранение		30
Удаление по отдельности	30, 38	
Удалить все		46
Фаренгейт		43
Фондю		17
Французская жесткость воды		
.....		43
Ц		
Цельсий.....		43
Ч		
Частичная загрузка		19
Я		
Язык		42

15 Служба поддержки и сервисного обслуживания



В главе «Устранение неисправностей» можно получить ценные указания по устранению мелких неисправностей. Таким образом, необходимость в вызове сервисного техника отпадает, и появляется возможность сэкономить на связанных с этим затратах.

Информация о гарантии, предоставляемая компанией V-ZUG, содержится на сайте www.vzug.com →Сервисное обслуживание

→Информация о гарантии. Просьба внимательно с ней ознакомиться.

Зарегистрировать свой прибор фирмы V-ZUG можно в интернете на сайте

www.vzug.com →Сервисное обслуживание

→Регистрация гарантии. В случае возможных неполадок это позволит получить квалифицированную техническую поддержку в течение всего гарантийного срока. Для регистрации потребуется серийный номер (SN) и наименование прибора. Эти сведения находятся на заводской табличке прибора.

Информация о приборе:

SN: _____ Прибор: _____

Эта информация должна быть всегда под рукой в случае обращения в сервисную службу компании V-ZUG. Спасибо.

- ▶ Открыть дверцу прибора.
 - Заводская табличка находится слева на кромке резервуара.

Заказ на ремонт

На сайте www.vzug.com→Сервисное обслуживание→Номер сервисной службы указан телефонный номер ближайшего к вам сервисного центра компании V-ZUG.

Технические вопросы, принадлежности, послегарантийное обслуживание

Сотрудники компании V-ZUG охотно помогут решить все организационные и технические вопросы, примут заказ на комплектующие и запасные части или проинформируют о новейших договорах на сервисное обслуживание.

Краткая инструкция

Открытие дверцы прибора



Размещение посуды

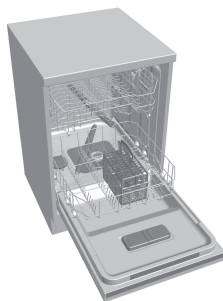

Добавление моющего средства

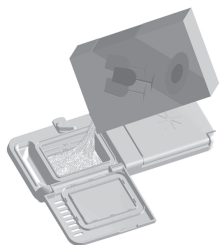

Выбор программы

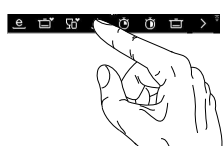

Закрывание дверцы прибора:
Программа запустится

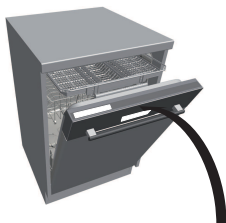

Окончание досушивания:
Извлечение посуды

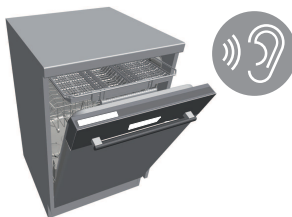

1087007-R05

